

1 安全に使用するために

はじめに

2 ゲーム紹介

3 操作方法

4 ゲームの始めかた

5 ゲームの終わりかた

6 VCで使える機能

ゲームの遊びかた

7 画面の見かた

8 ゲームの進めかた

9 ウィルスとカプセルの種類

10 テクニック

ごあいさつ

このたびはニンテンドー3DS専用ソフト『ドクターマリオ』をお買い上げいただき、誠にありがとうございます。ご使用になる前に、この「取扱説明書」をよくお読みいただき、正しい使用方法でご愛用ください。

 安全に使用するために

本ソフトをご使用になる前に、HOMEメニューの  を選び、「安全に使用するために」の内容をご確認ください。ここには、あなたの健康と安全のための大切な内容が書かれています。

また、ニンテンドー3DSの取扱説明書も併せてお読みください。

本ソフトは、原作のゲーム内容(通信機能を除く)をニンテンドー3DS上で再現したものであり、動作・表現等に原作とは若干の違いがあります。あらかじめご了承ください。

『ドクターマリオ』
に関するお問い合わせ先

任天堂株式会社

.....

ニンテンドー3DSのサービス全般、および各ソフトに関するお問い合わせ先につきましては、ニンテンドーeショップの「設定・その他」の「お問い合わせについて」をご覧ください。

※ゲームの攻略情報についてはお答えしていません。

警 告

任天堂のゲームやソフトの複製は違法であり、国内および外国の著作権法によって厳重に禁じられています。違反は罰せられますのでご注意ください。なお、この警告は、私的使用を目的とする著作権法上の権利を妨げるものではありません。また、この取扱説明書も国内および外国の著作権法で保護されています。

WARNING

Copying of any Nintendo software or manual is illegal and is strictly prohibited by copyright laws of Japan and any other countries as well as international laws. Please note that violators will be prosecuted. This warning does not interfere with your rights for personal use under copyright laws.

FOR SALE IN JAPAN ONLY.
COMMERCIAL USE,
UNAUTHORIZED COPY AND
RENTAL PROHIBITED.

本品は日本国内だけの販売とし、また商業目的の使用や無断複製および賃貸は禁止されています。

©1990-2011 Nintendo

GAME BOY・ゲームボーイは任天堂の登録商標です。

Trademarks registered in Japan.

ニンテンドー3DSのロゴ・ニンテンドー3DSは任天堂の商標です。

CTR-RA5J-JPN

2 ゲーム紹介

『ドクターマリオ』は、色とりどりのカプセルを使って、ビンの中のウィルスを消していくパズルゲームです。



ストーリー





我輩[わがはい]はドクターマリオである。

やあ皆さん、ごきげんよう。私はマリオ、今までいろいろな冒険の旅をやってきたが、今はある病院でウィルスの研究をしている。さて、今日も研究を始めるとするか。

「ドクターマリオ、たいへんでーす！！」
「看護師のピーチじゃないか、どうした？」
「新種のウィルスが発見されて、それがどんどん増殖[ぞうしょく]を始めました！！」
「何！それは大変だ。ようーし、さきほど出来上がったばかりの特効薬で退治してくれるわ……」
……こいつはよく効くぞ！！

3 操作方法

ゲーム中の操作方法

カプセルの移動	
カプセルの右回転	
カプセルの左回転	
カプセルを速く落とす	 押している間
PAUSE (一時中断・再開)	

その他の操作方法

項目の選択	+
次の画面に進む	START
次のレベルに進む	START
メニュー画面に戻る	START (ゲームオーバーのとき)

※(A)+(B)+ START + SELECT / (A)+(B)+ START + (Y)を同時に押すと、ゲームをリセットしてタイトル画面に戻ります。

スリープモード

バッテリーの消費を抑えてゲームを一時中断できます。ゲーム中に3DS本体を閉じるとスリープモードになり、開くと続きから再開します。

4 ゲームの始めかた

タイトル画面で
START を押すと、メ
ニュー画面に進みます。



※「2 PLAYER GAME」は遊べ
ません。

メニュー画面

ゲームの設定を行います。
十字で項目を選び、
十字で設定します。
START を押すとゲームが始まります。



VIRUS LEVEL
(ウイルスレベル)

最初のビンの中にあるウイルスの量を設定します。▼を右に動かすと、ウイルスの量が多くなります。

SPEED
(スピード)

カプセルの落ちるスピードを設定します。「LOW (遅い)」、「MED (普通)」、「HI (速い)」から選びます。

MUSIC
(ミュージック)

ゲーム中に流れる音楽の種類を選びます。
※「OFF」にすると音楽は流れません。

5 ゲームの終わりかた

プレイ中に  を押すと、ゲームが中断され、下画面にHOMEメニューが表示されます。「おわる」をタッチすると、ゲームの進行状況をセーブ（保存）して終了します。

これをVC中断機能といいます。詳しくは、(→6) をご覧ください。

VC（バーチャルコンソール）のソフトでのみ、使える機能があります。

VC中断機能

HOME でゲームを中断し、ゲームの状況を保存する機能です。

ゲーム中に  を押すと、下画面にHOMEメニューが表示されます。その際、ゲームは中断され、そのときのゲームの状況が自動的に保存されます。

この機能を使うと、ゲームの途中で他のソフトを立ち上げたり、本体の電源をOFFにしても、次回ゲームを起動すると、中断されたところから再開できます。

※再開すると、保存されていたゲームの状況は消えます。

VCメニュー

ゲーム中に下画面をタッチ(もしくはⓧ長押し)すると表示されるメニューです。VCメニューが表示されている間は、ゲームが一時中断されます。

「まるごとバックアップ機能」を有効にするか無効にするかでメニュー内容が変わります。

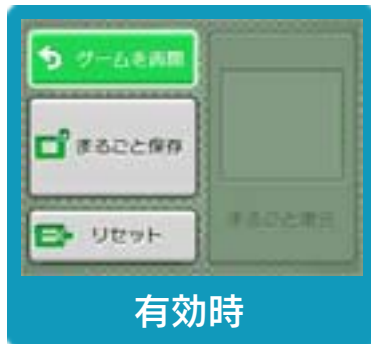

有効時



無効時

※「まるごとバックアップ機能」について詳しくは以下をご覧ください。

まるごとバックアップ機能

ゲームの内容を、好きなタイミングでバックアップ（コピーして保存しておくこと）できる機能です。

バックアップしたデータは上書きされるまで消えることはありません。

バックアップしたデータをよみこむと、何度でも同じところからゲームを再開することができます。

まるごとバックアップ機能の有効無効を切り替える

初回起動時は有効になっています。

VCメニュー表示中に[R] + [START] + ⓧを同時に押すと、機能の有効、無効を切り替えることができます。

まるごとバックアップ機能が有効の時



ゲームを再開	ゲームを再開します。
まるごと保存	ゲーム状況をバックアップします。
リセット	タイトル画面に戻ります。
まるごと復元	まるごと保存でバックアップしたデータをよみこみます。 ※データがある場合のみ表示されます。

- ゲームの内容をバックアップする
バックアップしたいところで下画面をタッチし、「まるごと保存」をタッチします。コピーする際のゲーム状況が上画面に表示されていますので、バックアップする場合は「はい」を選んでください。
- バックアップしたデータをよみこむ
バックアップした状況からゲームを再開する場合は、「まるごと復元」をタッチします。

※まるごとバックアップ機能でコピーできるデータは1つです。すでにデータがある場合は、上書きされますのでご注意ください。

まるごとバックアップ機能が無効の時



ゲームを再開したいときは「ゲームを再開」をタッチ、タイトル画面に戻りたいときは「リセット」をタッチしてください。
※まるごとバックアップ機能で、すでにバックアップしたデータは、無効にしても保存されています。

おまけ

ソフトが発売された当時のゲームボーイの雰囲気遊ぶことができます。

ゲームボーイの画素数にする

HOMEメニューで本ソフトのアイコンをタッチするとき、**START** または **SELECT** を押しながらゲームを起動します。
元の画素数に戻す場合は、何も押さない状態でゲームを起動してください。

ゲームボーイ風の画面色にする

ゲームを遊んでいるときに**L**+**R**を同時に押しながら**Y**で切り替えます。

7 画面の見かた

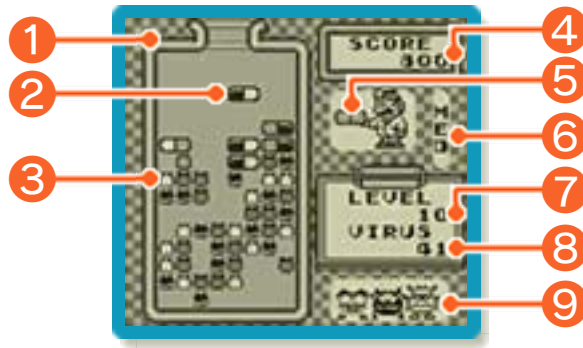

① ピン

② カプセル

③ ウィルス

④ 得点

ウィルスを消すと得点が増えます。(→ 10)

⑤ 次のカプセル

⑥ カプセルの落ちるスピード

メニュー画面の「SPEED」で設定した速さが表示されます。ピンの中にカプセルが10個現れるたびに、カプセルの落ちるスピードが少しずつ速くなります。

⑦ ウィルスレベル

現在のウィルスレベルが表示されます。

⑧ ピンの中にあるウィルスの数

⑨ ピンの中にあるウィルスの種類

8 ゲームの進めかた

カプセルとウィルスの色をそろえてウィルスを消します。ビンの中にあるウィルスを全部消すとクリアです。



※次の条件でクリアすると、デモ画面が表示されます。

SPEED	VIRUS LEVEL
LOW	20
MED	20
H I	5/10/15/20

ウィルスの消しかた

落ちてくるカプセルを回転させて並べます。ウィルスを含めて、縦か横の1列に4つ以上同じ色を並べると、ウィルスが消えます。

※ウィルスを含めずに4つ以上同じ色をそろえて、カプセルのみ消すこともできます。

縦にそろえて消す場合

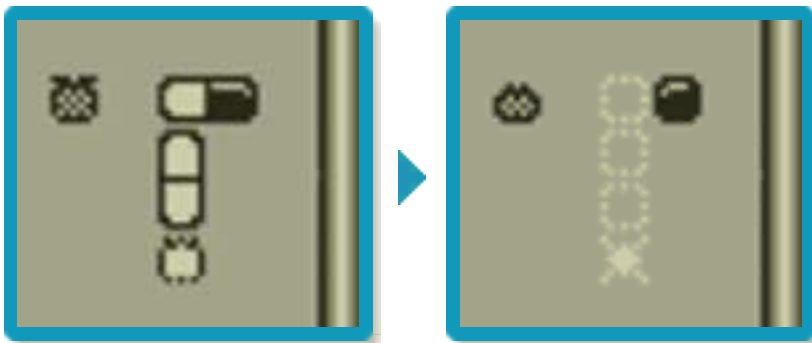

横にそろえて消す場合

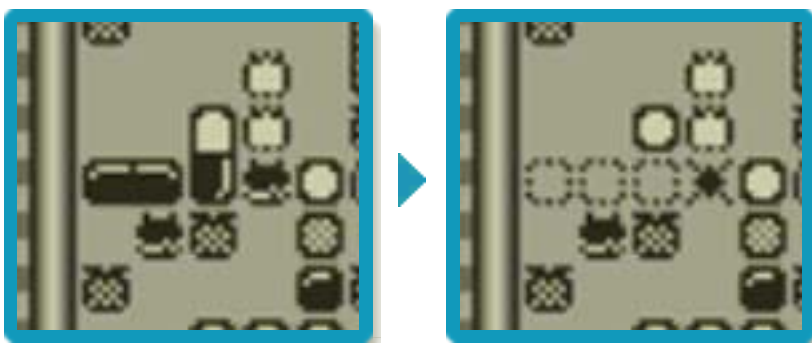

カプセルを回転させる

カプセルは左と右に回転させることができます。

- ①を押すごとに右回転



- ②を押すごとに左回転



ゲームオーバー

カプセルがビンの上まで詰まるとゲームオーバーになります。



9 ウィルスとカプセルの種類

ウィルスは3種類、カプセルは6種類あります。

ウィルスの種類



ブラック



グレー



ホワイト

カプセルの種類



ブラック
+ブラック



グレー
+グレー



ホワイト
+ホワイト



ブラック
+グレー



ホワイト
+ブラック



グレー
+ホワイト

連続消しと同時消しについて

連続消しや同時消しをすると、1つのカプセルでたくさんのウィルスを消すことができます。

※連続消しや同時消しに成功すると、メロディーが流れます。

連続消し

カプセルやウィルスを2列、3列、4列...
...と連続で消します。

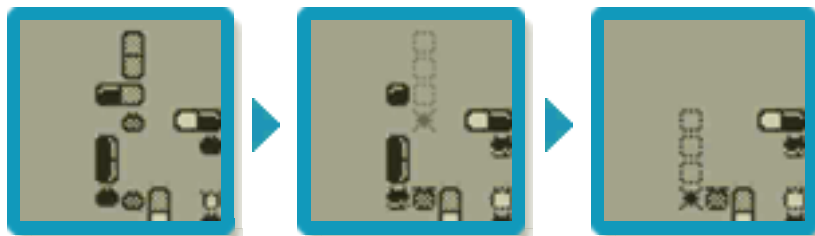

同時消し

カプセルやウィルスを一度に2列以上消します。

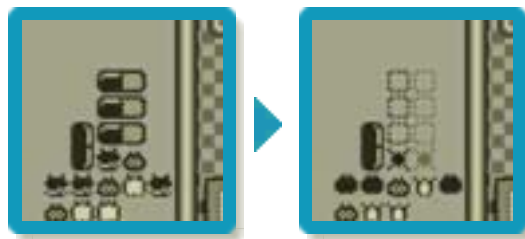

得点について

メニュー画面の「SPEED」で設定した速さによって、獲得できる得点が異なります。また、連続消しや同時消しで、一度に多くのウィルスを消すと高得点になります。

	LOW	MED	HI
1匹目	100	200	300
2匹目	200	400	600
3匹目	400	800	1200
4匹目	800	1600	2400
5匹目	1600	3200	4800
6匹目	3200	6400	9600

※ウィルスを6匹以上消しても、得点は6匹消したときと変わりません。