

役満 鳳凰

1 ご使用になる前に

準備する

2 ユーザーコンテンツについて

3 インターネットでできること

4 保護者の方へ

はじめに

5 どんなゲーム？

6 ルール詳細

7 操作方法

8 ゲームの始めかた

9 ステータスについて

10 プレミアム会員について（有料）

対局する

11 対局の進めかた

メニュー紹介

12 お手軽対局

13 麻雀大会

14 リプレイ閲覧

15 ショップ（有料）

困ったときは

16 お問い合わせ先

ご使用になる前に、この電子説明書をよくお読みいただき、正しくお使いください。

安全に使用するために

本ソフトをご使用になる前に、HOMEメニューのを選び、「安全に使用するために」の内容をご確認ください。ここでは、あなたの健康と安全のための大切な内容が書かれています。

また、本体の取扱説明書もあわせてお読みください。

重要

本品は著作権により保護されています。ソフトウェアや説明書の無断複製や無断配布は法律で厳重に禁じられています。違反は罰せられますのでご注意ください。なお、この警告は著作権法上認められている私的使用を目的とする行為を制限するものではありません。

本品は日本仕様の本体でのみ使用可能です。法律で認められている場合を除き、商業的使用は禁止されています。

© 2015 Nintendo

ニンテンドー3DSのロゴ・ニンテンドー3DSは任天堂の商標です。

本ソフトウェアではDynaFontを使用しています。DynaFontは、DynaComware Taiwan Inc.の登録商標です。

協力：株式会社 白舟書体

Copyright © 1997 - 2002, Makoto Matsumoto and Takuji Nishimura, All rights reserved.

Redistribution and use in source and binary forms, with or without modification, are permitted provided that the following conditions are met:

1. Redistributions of source code must retain the above copyright notice, this list of conditions and the following disclaimer.

2. Redistributions in binary form must reproduce the above copyright notice, this list of conditions and the following disclaimer in the documentation and/or other materials provided with the distribution.

3. The names of its contributors may not be used to endorse or promote products derived from this software without specific prior written permission.

THIS SOFTWARE IS PROVIDED BY THE COPYRIGHT HOLDERS AND CONTRIBUTORS "AS IS" AND ANY EXPRESS OR IMPLIED WARRANTIES, INCLUDING, BUT NOT LIMITED TO, THE IMPLIED WARRANTIES OF MERCHANTABILITY AND FITNESS FOR A PARTICULAR PURPOSE ARE DISCLAIMED. IN NO EVENT SHALL THE COPYRIGHT OWNER OR CONTRIBUTORS BE LIABLE FOR ANY DIRECT, INDIRECT, INCIDENTAL, SPECIAL, EXEMPLARY, OR CONSEQUENTIAL DAMAGES (INCLUDING, BUT NOT LIMITED TO, PROCUREMENT OF SUBSTITUTE GOODS OR SERVICES; LOSS OF

USE, DATA, OR PROFITS; OR BUSINESS INTERRUPTION) HOWEVER CAUSED AND ON ANY THEORY OF LIABILITY, WHETHER IN CONTRACT, STRICT LIABILITY, OR TORT (INCLUDING NEGLIGENCE OR OTHERWISE) ARISING IN ANY WAY OUT OF THE USE OF THIS SOFTWARE, EVEN IF ADVISED OF THE POSSIBILITY OF SUCH DAMAGE.

CTR-N-AGHJ-00

ユーザーが作成する、テキストやメッセージ、Mii、画像、写真、動画、音声を「ユーザーコンテンツ」といいます。

ユーザーコンテンツに関するご注意

ほかのユーザーとユーザーコンテンツ（以下、コンテンツ）をやりとりするソフト全般のご注意です。扱うコンテンツは、ソフトによって異なります。

- 送信したコンテンツは、多くの人目に触れる可能性があります。また、送信先にてコピー・改変・再送信などをされる可能性があります。一度他人の手に渡ったものは、送信した人であっても削除したり、利用を制限したりすることはできませんので、ご注意ください。
- インターネット上のサーバーなどに送信したコンテンツは、諸般の事情により予告なく削除される場合があります。また、当社で不適切と判断したコンテンツは削除や非公開にすることがあります。あらかじめご了承ください。
- 以下に該当する行為、または該当するおそれがある行為をしないでください。
 - 自分または他人の名前や住所などの個人情報を送信する行為。
 - 他人の名誉や信用を毀損したり、他人を侮辱したり、または他人に不快感を与える行為。
 - 他人の著作物を権利者に無断で利用するなど、他人の著作物などの知的財産権およびその他の一切の権利を侵害する行為。
 - 犯罪行為またはこれを助長する行為。
 - 公序良俗に反する行為。

- 利用規約やガイドラインなどで禁止されている行為。
- その他、当社が不適切と判断する行為。
- 他人の権利を侵害するコンテンツ、自分や他人のプライベートな情報や他人に不快な思いをさせるようなコンテンツなどを、QRコード化してほかの人にあげたり、公開したりしないでください。ほかの人に読み取られる場合があります。
- コンテンツのインターネット上への送信や、他人とのコンテンツの送受信など、インターネットの利用によって生じた損害などについては、当社は一切責任を負いかねます。

このソフトでは、インターネットに接続して「お手軽対局」「麻雀大会」「リプレイのアップロード・閲覧」「プレミアム会員券の購入」ができます。くわしくは12～15をご覧ください。

※インターネットの接続には、本体のインターネット設定が必要です。インターネット設定については、本体の取扱説明書をご覧ください。

※インターネットに接続すると、あなたに関する情報（プレイヤー名と成績、称号、自己紹介、麻雀大会の大会名と大会説明）が、多くの人目の目に触れる可能性があります。個人を特定できるような情報を記載したり、ほかの人が不快な気持ちになるような言葉を使用したりしないでください。

本ソフトは、ニンテンドーネットワークに対応しています。



NINTENDO
NETWORK

ニンテンドーネットワークは、インターネットを通じてさまざまな遊びやコンテンツなどが楽しめる、任天堂のネットワークサービスの総称です。

インターネットに関するご注意

- フレンドコードは、お互いによく知っている人同士で安心して遊べるようにするための仕組みです。インターネットの掲示板などで、知らない人とフレンドコードを交換すると、改造データを受け取ってしまったり、不快な気持ちになるような言葉を使用されたりする危険があります。知らない人には自分のフレンドコードを教えないようにしてください。
- ゲームデータの改ざんなどにより、他のユーザーに迷惑をかけるような不正行為は絶対に行わないでください。そのような行為が確認された場合、当サービスへの接続停止などの対処を行う場合があります。
- ゲームサーバーは、障害の発生によるメンテナンスなどによって、予告なく一時停止することがあります。また、将来的に各対応ソフトのサービスを終了することがあります。
- インターネットに接続すること、または接続できないことによって生じたいかなる損害についても、当社は一切の責任を負いません。あらかじめご了承ください。

お子様の使用を制限したい場合は、「保護者による使用制限」で項目を選んでください。このソフトでは、以下の内容を制限できます。

※「保護者による使用制限」の設定方法は、本体の取扱説明書をお読みください。

- ニンテンドーeショップ等での商品やサービスの購入
「ショップ」でのプレミアム会員券の購入を制限できます。
- 他のユーザーとのインターネット通信
他のプレイヤーとのインターネット対戦を制限できます。
- 写真や画像・音声・動画・長文テキストの送受信
「ステータス」での自己紹介や、「大会設定」での大会説明の入力を制限できます。

このソフトはインターネットを利用してさまざまなプレイヤーと対局できる麻雀ゲームです。Wii U版『役満 鳳凰』とも同じ条件で対局できます。

プレミアム会員（→10）になることで、対局の回数制限がなくなるほか、「麻雀大会を開催」「対局のリプレイをアップロード」など、楽しみかたが広がります。

※インターネットに接続せず、一部のモードを利用することもできます。（→8）

※プレミアム期間が終了すると一般会員として遊ぶことができますが、一部機能が制限されます。

▶ おためしプレイ

プレミアム会員になるまでは、おためしプレイとして一日一回対局できます。

データのセーブ（保存）と消去について

ゲームの進行状況は、対局終了などのタイミングで自動的にセーブされます。

また、一部のデータはオンラインのサーバー上に保存されます。サーバー上のデータを消すことはできません。

- むやみに電源をON/OFFする、データのセーブ中にゲームカードやSDカードを抜き差しする、操作の誤り、端子部の汚れなどの原因によってデータが消えてしまった場合、復元はできません。ご了承ください。
- セーブデータを改造する装置の使用は、ゲームを正常に進められなくなったり、セーブデータが壊れたり消えたりする原因となりますので、絶対におやめください。万一このような装置を使用してセーブデータを改造された場合には、改造する前の状態に復元することはできませんので、十分にご注意ください。

- ・25000点開始の30000点返し
- ・ツモ平和[ピンフ]あり
- ・後付けあり
- ・食い変えなし
- ・二翻[リャンハン]縛りなし
- ・裏ドラ、槓[カン]ドラ、槓裏ドラあり
- ・割れ目なし
- ・ドボン（飛び）あり
- ・複数ロンあり（供託は上家[カミチャ]取り）
- ・西入[シャーニュー]なし
- ・四家[スーチャ]リーチ流れなし
- ・四槓[スーカン]流れ、四風[スーフウ]連打、南場の親ノーテンはすべて流れ
- ・九種九牌あり（連荘[レンチャン]）
- ・ノーテン罰符[ばっぷ]あり
- ・包[パオ]（責任払い）あり
- ・オープンリーチなし
- ・七対子[チートイツ]は25符2翻[リャンハン]
- ・三色同刻[サンシヨクドウコウ]あり
- ・流し満貫あり
- ・三連刻[サンレンコウ]、大車輪[だいしやりん]、十三不塔[シーサンブートウ]、四連刻[スーレンコウ]はなし
- ・八連荘[パーレンチャン]なし
- ・数え役満あり
- ・役満複合あり
- ・純正九連宝燈[ジュンセイチューレンポウトウ]、国士十三面[コクシじゅうさんめん]待ち、大四喜[ダイスーシー]、四暗刻単騎[スーアンコウタンキ]は二倍役満
- ・アガリやめ、テンパイやめあり（自動）
- ・終了時供託トップ取り

- ・ 終了時同点の場合、順位は東[トン]1局の順
- ・ 形式テンパイあり
- ・ 槓ドラは即めくり
- ・ 人和[レンホウ]は役満扱い

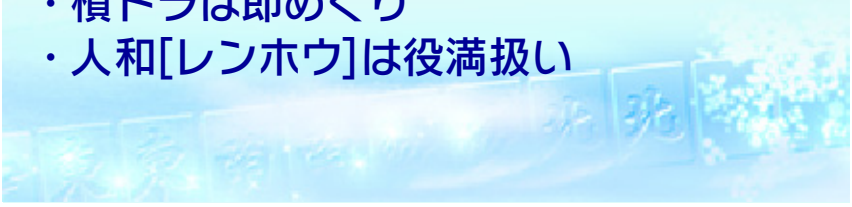

このゲームではボタン操作のほか、下画面（タッチスクリーン）をタッチして、さまざまな操作が行えます。

また、対局中は切りたい牌をタッチして選び、もう一度タッチして切ることができます。

▶ 対局中の操作

牌の選択	＋/○左右
決定	Ⓐ
ツモ切り	Ⓡ
鳴無のON/OFF 切り替え	Ⓛ
安全牌予測を行う	Ⓨ
対局者情報切り替え	ⓧ

▶ 麻雀大会の部屋内の操作

決定	Ⓐ
参加者情報	ⓧ
STARTメニュー	START

▶ そのほかの操作

決定、文字送り

Ⓐ

キャンセル、戻る

Ⓑ

項目の選択やスク
ロールなど

+ / ○

タブの切り替え

Ⓘ / Ⓡ

メインメニュー画面から、対局などを行えます。



▶ 会員券の共有

プレミアム会員券を購入して次に当てはまる場合、会員券を共有して同じ条件で遊ぶことができます。

- ① 同じWii U本体の中で使用しているすべてのニンテンドーネットワークID (ID)。
- ② ①のWii U本体で使用しているIDを登録しているニンテンドー3DSシリーズすべて。

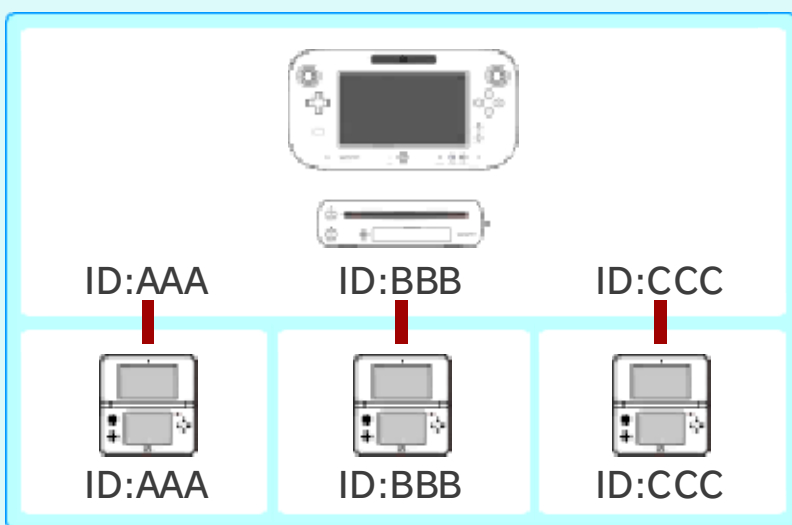

※この図の中の、どの本体の『役満 鳳凰』でプレミアム会員券を購入しても共有できます。

※ほかの本体で遊ぶ場合は、ゲーム起動後『会員券の共有』を行ってください。

▶ みんなと対局

ほかのプレイヤーと通信対局ができます。
※プレミアム会員（→10）と一般会員で、
各メニューでできることが異なります。
また、一般会員は、通信対局時にクル
トン（→9）が必要です。

お手軽対局 （→12）	ほかのプレイヤーと対局 できます。「東風[トンプウ]」 「半荘[ハンチャン]」が選 べ、いずれも食い断[タン] ・赤ドラありでの対局にな ります。
麻雀大会 （→13）	開催中の麻雀大会に参加で きます。ルールを自由に決 めて、自分の大会を開くこ ともできます。
リプレイ閲覧 （→14）	対局のリプレイを見たり、 アップロードしたりできま す。

▶ ひとりであそぶ

オフラインでも遊べるメニューです。

CPU対局	CPU（コンピュータ）と対 局できます。「東風」「半 荘」と、食い断・赤ドラの 有無が選べます。
麻雀入門辞典	「入門モード」で麻雀の基 本的な遊び方を知ることが できます。また、「麻雀辞 典」で麻雀のルールを確認 できます。

▶ オプション

「サウンドボリューム設定」と「卓の色の設定」を変更できます。

▶ ショップ

プレミアム会員券を購入できます。(→15)

▶ ステータス

「ステータス」を選ぶと、ステータスメニューが表示されます。称号や自己紹介の変更や、対局データ・アガリ役回数の確認ができます。



対局データ・アガリ役回数

プレミアム会員になると、通信対局に関するさまざまなデータが集計され、ここで確認できます。

※「切替」を選んでルールを切り替えると、そのルールで対局したときのデータを確認できます。

上画面のステータス欄には、プレイヤーのMiiや実力に関する情報、プレミアム会員券(→10)の有効期限、所持クルトン数などが表示されます。



※「みんなと対局」での通信対局の結果のみステータスに影響します。CPUとの対局結果は影響しません。

▶ プレイヤーの情報

段位	プレイヤーの現在いるランクを表します。一定の条件を満たすと上がります。
称号	通信対局中にさまざまな条件を満たすと獲得できます。獲得した称号は自由に付け替えられます。
レーティング	通信対局の結果に応じて数字が増減します。「お手軽対局」時は、レーティングが近いプレイヤー同士がマッチングされます。
プレイタイム	総プレイ時間です。
全国ランキング	全国での順位を表し、通信対局の結果に応じて更新されます。

段位の昇段

通信対局を行うことで昇段ポイントを獲得し、ゲージが満タンになると自動的に段位が上がります。



す。段位は10級から1級まで上がったあと、初段、二段、三段……と上がっていきます。

▶ クルトンについて

クルトンはデイリーボーナスなどでもらえ、さまざまな用途があります。

プレミアム会員の場合……

「リプレイ閲覧」(→14)で使うと、リプレイを長い間アップロードすることができます。

一般会員の場合……

クルトンを使うと、「お手軽対局」(→12)や「麻雀大会」(→13)で通信対局ができます。

▶ プレミアム会員ができること

プレミアム会員は、一日一回の対局回数の制限がなくなり、すべての機能を使えるようになります。例えば以下のようなことができます。

- ・「麻雀大会」（→13）で新たに大会を開催できます。
- ・「麻雀大会」の大会後、結果に応じてクルトンをもらえます。
- ・「リプレイ閲覧」（→14）でリプレイをアップロードできます。
- ・通信対局の戦歴やリプレイが保存されます。

▶ プレミアム会員になるには

「ショップ」（→15）内「プレミアム会員券購入」で、プレミアム会員になることができます。

▶ 再度プレミアム会員になると

プレミアム期間が終了したあと、もう一度プレミアム会員になると、過去の戦歴・リプレイのデータをふたたび利用できます。

※プレミアム会員でない期間の戦歴やリプレイは保存されません。

※最後にプレミアム期間が終了したあと180日が経過すると、戦歴・リプレイのデータがリセットされます。

▶ 対局画面

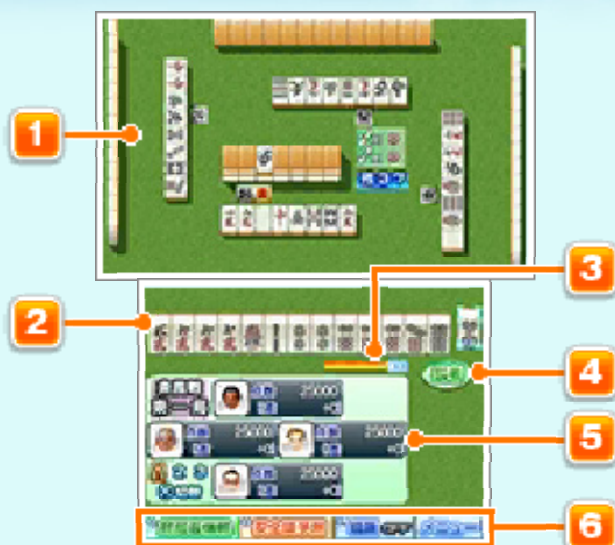
**1** 卓上の様子**2** 自分の手牌

選択中の牌は少し浮いて表示されます。

3 持ち時間

対局で、牌を切ったり、副露[フーロ]したりする際に与えられる時間です。持ち時間がなくなると、選択していた牌を自動で切ります（副露の場合はキャンセルされます）。

※「CPU対局」では、対局前に時間制限なしも選べます。

4 長考

タッチすると持ち時間が増えます。ただし長考は、1局中に一度しか使用できません。次の局になると、ふたたび一度だけ使えるようになります。

5 情報

対局者の情報や安全牌予測などを切り替えて表示します。

6 ショートカット

タッチする（または対応するボタンを押す）と、さまざまな操作ができます。

対局者情報	対局者の情報を表示します。ⓧを押すたびに「得点」「段位」「名前」に切り替わります。
安全牌予測	選んだ相手に対する牌の安全度を予測します。ゲージが多いほど安全です。Ⓨを押すたびに、予測する相手が切り替わります。
鳴無	ONにすると、鳴ける牌が切られたとき、そのまま見逃します。
メニュー	CPUとの対局時に表示されます。選ぶと、さまざまなメニューを利用できます。

対局情報について

対局中、上画面中央にさまざまな情報が表示されます。



1 自風の情報

自風が表示されます。最初に親になったプレイヤーには、自風の横に「起」（起家[チーチャ]マーク）が表示されます。

2 基本情報

供託棒や牌山の残り数が表示されます。

▶ 対局の進みかた

自分の順番が回ってくると、自動的に牌を引きます。不要な牌を選んで切ってください。

副露できるときは、表示された選択肢からいずれかを選んでください。

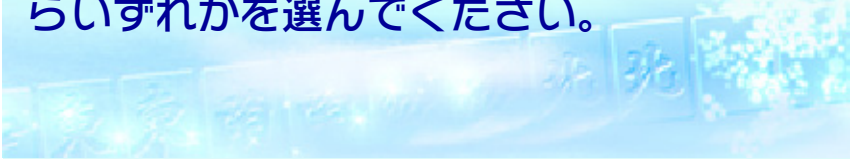

お手軽対局（インターネット通信）では、「東風[トンプウ]対局」と「半荘[ハンチャン]対局」の2つが遊べます。いずれも食い断



[タン]あり、赤ドラありでの対戦となります。

対戦相手はレーティング（→9）の近いプレイヤーから自動的に選ばれます。

※参加者が足りない場合は、CPUが参加します。

※一般会員は対局時にクルトンを1つ消費します。

麻雀大会（インターネット通信）では、さまざまなルールでほかのプレイヤーと対局できます。プレミアム会員は麻雀大会に参加するだけでなく、自分で大会を開くことができます（パスワードを設定することも可能です）。また、大会後、結果に応じてクルトンがもらえます。

※一般会員は対局時にクルトンを1つ消費します。

▶ 大会メニュー

メニュー「麻雀大会」を選ぶと大会メニューが表示され、開催中の大会がいくつかピックアップされて表示されます。



参加者募集中の大会

参加者を募集している大会です。

もっと探す

ルールや試合数やパスワードなどの条件を設定して大会を検索できます。パスワードがかかっている大会を選ぶとパスワード入力画面になります。

自分の大会を開く（プレミアム限定）

「自分の大会を開く」を選び、大会名を入力し、ルールや試合数、参加者の制限、パスワードなどを設定したあと、大会説明を入力します。大会名や大会説明はソフトウェアキーボードで自由に入力できます。

大会部屋に進んだら、参加者がそろうのを待ちます。

▶ 部屋でできること

大会部屋の中では、参加者情報でほかのプレイヤーのステータスなどを見たり、CPU対局をしながら参加者を待つことができます。

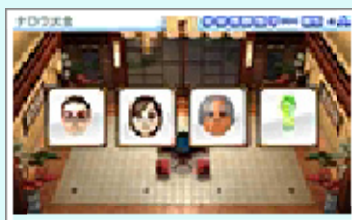

また、定型文チャットで、ほかの参加者とコミュニケーションをとることができます。参加者が集まると、自動的に大会が始まります。

定型文チャットを行う

下画面にはチャットログが表示され、過去100件分の発言を確認できます。

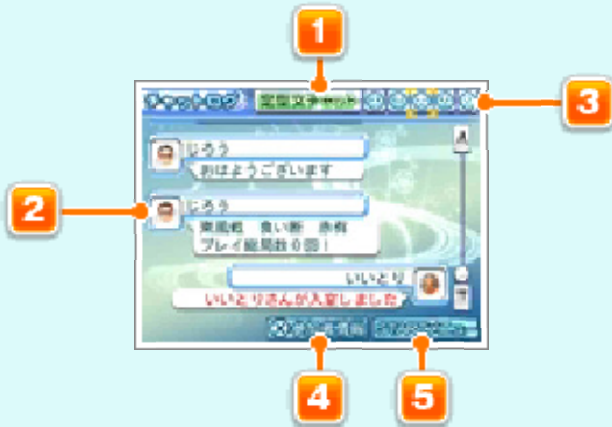

1 定型文チャット

タッチすると定型文が表示されます。いずれかを選び、「発言する」ボタンをタッチすると発言します。また、「戦歴アピール」を選ぶと自分のステータスに関する発言（定型文）ができます。

2 チャットログ

スクロールバーをタッチすると、過去の発言をさかのぼって見ることができます。

3 感情アイコン

タッチすると、Miiがアイコンに応じた表情をします。

4 参加者情報

参加者のステータス詳細を見たり、相手をお気に入りやブロックリストに登録することができます。

※ブロックリストに登録された相手の名前と自己紹介が表示されなくなり、相手の主催する大会も検索されなくなります。

お気に入りについて

「参加者情報」の「詳細」から「お気に入り登録」することができます（最大100人）。登録したプレイヤーは、大会メニューで「お気に入り管理」を選ぶと確認できます。

● お気に入り登録を行うと.....

- ・相手のステータスを確認できます。
- ・相手がアップロードしている最新のリプレイを、再生して見ることができます。

5 STARTメニュー

大会詳細の確認や、CPU対戦、大会の解散などが行えます。

リプレイ閲覧（インターネット通信）では、全国のプレイヤーの対局のリプレイを見ることができます。プレミアム会員は、自分のリプレイをアップロードして、全国のプレイヤーに見てもらうこともできます。



※リプレイは、「みんなと対局」における通信対局でのみ保存されます。

▶ リプレイを見る

メニュー「投稿リプレイを検索」や「投稿リプレイ一覧」を選ぶと、投稿されたリプレイを見ることができます。投稿リプレイでは、相手のMiiとリプレイの詳しい情報（アップロードされた日、いいね！された回数、有効期限、再生数）を確認できます。

見たいものを選ぶと、以下のメニューが表示されます。

リプレイを見る	リプレイを見ることができます。
いいね！	リプレイに「いいね！」を送ることができます。

▶ 自分のリプレイを投稿する

プレミアム会員は、メニュー「自分のリプレイを投稿」で自分の対局のリプレイを見たり、アップロードしたりすることができます。



1 リプレイ

通信対局後、自動的にリプレイが保存されます（プレミアム会員のみ）。最大100件保存され、それを超えると、古いものから上書きされます。

2 ソート

リプレイの並び替えを行えます。

3 カギマーク

ロックされたリプレイに表示されます。ロックされたリプレイは上書き・削除されなくなります。「ロック切り替え」ボタンで、ロック／解除ができます。

リプレイのメニューについて

リプレイを選ぶとメニューが表示されます。自分のリプレイを見たり、アップロードしたり、削除したりできます。

※自分がアップロードしたリプレイは、「投稿リプレイを検索」で「自分のリプレイ」を選ぶと見たり、削除したりできます。

※1ユーザーにつき、最大で16件までリプレイをアップロードできます。なお、同じリプレイをアップロードした場合、上書きはされず、別のリプレイとしてアップロードされます。

アップロード期間とクルトン

アップロードされたリプレイは、一定期間が過ぎるとサーバーから削除されます。この日数はアップロードの際に選べ、最短は30日ですが、クルトン（→9）を消費することで、期間を90日や180日に設定できます。

15 ショップ（有料）

インターネットを利用して、プレミアム会員券を購入することができます。

▶ ショップでできること

ショップでは、プレミアム会員券の購入のほかに、お問い合わせの際に必要な「サポートID」の確認ができます。

▶ 会員券を購入する(有料)

プレミアム会員券を有料で購入し、一定期間プレミアム会員（→10）となることができます。

会員券の有効期間

会員券は、購入と同時に有効になります。また、購入した会員券の有効期限が終了する前に追加で購入した場合は、有効期限日から購入した日数が足されます。

■ (例1) 180日券を購入した場合

1月1日午後9：00に購入
(利用スタート)

利用可能な期間

利用できません

6月30日午後9：00
期限切れ

引き続き利用する場合は、
会員券を購入してください

※2月の末日を28日として算出

■ (例2) 有効期限前に180日券を購入した場合

1月1日午後9:00に購入
(利用スタート)

利用可能な期間

利用期間延長

180日券を
追加購入

12月27日午後9:00まで
期間延長

※2月の末日を28日として算出

- 会員券の種類や価格は、購入画面でご確認いただけます。
- 会員券を購入するには、ニンテンドーeショップに残高を追加する必要があります。
- 会員券の期限が切れた場合は、残高があっても自動的に利用期限が延長されることはありません。必要に応じて再度会員券を購入してください。

▶ [会員券の購入方法](#)

操作手順

1. メニュー画面で「ショップ」を選びます。
2. 購入する期間を選ぶと、内容確認画面が表示されます。「つぎへ」を選んでください。
※購入前の注意を確認して「つぎへ」を選んでください。
3. 「購入する」を選びます。
※事前に「法令に基づく表示」を確認してください。

4.再度「購入する」を選びます。

- 通信がはじまります。

▶ 会員券の利用に関するご注意

- 会員券の購入日(利用開始日)などの購入履歴は、ニンテンドーeショップの「ご利用記録」から見ることができます。
- 購入した会員券の返品・返金・交換はできません。
- 360日を超える会員券の購入はできません。
- この会員券は、このソフトでのみ利用できます。

▶ 残高を追加する

会員券を購入するには、ニンテンドーeショップに購入金額分の残高が必要です。残高が足りない場合は、表示された画面で「残高の追加」をタッチして、残高を追加してください。

残高を追加するには、ニンテンドープリペイドカードやクレジットカードなどが必要です。

※クレジットカード情報を登録しておくと、次回から登録時に入力したクレジットカード情報のパスワードを入力するだけで、残高を追加できるようになります。

※クレジットカード情報の削除は、ニンテンドーeショップの「設定・その他」から行えます。

商品・販売・取り扱いに関する お問い合わせ

お客様ご相談窓口



0570-011-120

IP電話からは075-662-9611におかけください。

※電話番号はよく確かめて、お間違いのないように
お願いいたします。

※攻略情報についてはお答えをしておりません。

電話受付時間 月～金：10:00～18:00
(土、日、祝日、会社設定休日を除く)

修理に関する お問い合わせ・送り先

任天堂サービスセンター



0570-021-010

IP電話からは0774-28-3133におかけください。

※電話番号はよく確かめて、お間違いのないように
お願いいたします。

電話受付時間 10:00～18:00
(祝日、会社設定休日を除く)

〒611-0042 京都府宇治市小倉町神楽田56番地
任天堂サービスセンター

任天堂株式会社

〒601-8501 京都市南区上鳥羽鉾立町11番地1