

Nintendo

NINTENDO DS[®] lite

とりあつかいせつめいしょ
取扱説明書



このたびは任天堂「ニンテンドーDS Lite」をお買い上げいただきまして、誠にありがとうございます。
ご使用になる前にこの「取扱説明書」をよくお読みいただき、正しい使用方法でご愛用ください。
とくにp.10～23の「安全に使用していただくために・・・」は必ずご覧ください。お使いになる方の健康、
および機器の保護のために説明している部分ですので、ご使用になる方が小さなお子様の場合は、
保護者の方がよく読んでご説明ください。なお、「取扱説明書・保証書」は、大切に保管してください。

ダブルスクリーン



じょうげ
上下に2つの液晶画面を
えきしやうがめん
搭載しています。
とうざい
(→p.25)

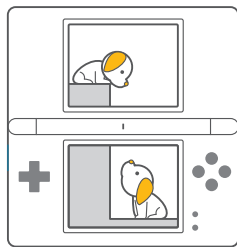

ダブルスロット



DSソフトとGBAソフトの
りやうほう
両方が遊べます。
あそ
(→p.35)

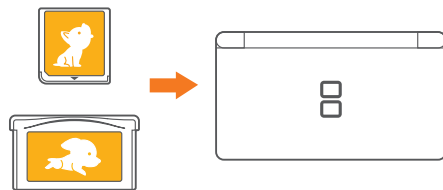

タッチスクリーン



がめん
画面に触るだけで
ちよくかんてい
直感的にゲームが楽しめます。
たの
(→p.34)

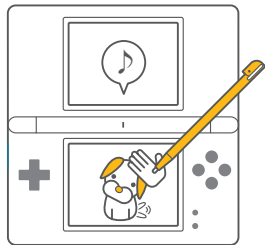

マイク入力



おんせい
音声を入力することで
にやうりよく
ゲームが楽しめます。
たの

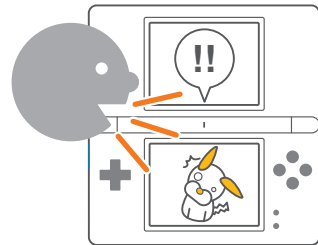

ピクトチャット内蔵



あた
新しいコミュニケーションツール
「ピクトチャット」を内蔵しています。
ないぞう
(→p.45)

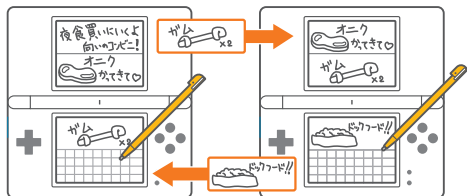

ワイヤレス通信



ケーブルを接続することなく
ゼロつずく
DSカードの通信プレイが楽しめます。
つうしん
(→p.50)

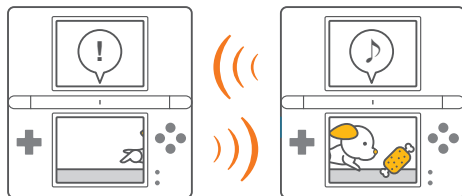

もくじ 目次 CONTENTS

ほんしょよかた 本書の読み方



ほんぶんちゆう「DSシリーズ本体」とは、ニンテンドーDS Lite (USG-001)、ニンテンドーDS (NTR-001 (JPN))、ニンテンドーDSi (TWL-001 (JPN)) の総称として使用しています。



ほんぶんちゆう「GBAカートリッジ」とは、ゲームボーイアドバンス専用カートリッジを示しています。



ほんぶんちゆう「DSカード」とは、ニンテンドーDS専用カードを示しています。



ほんぶんちゆう「GBシリーズ専用カートリッジ」とは、ゲームボーイカラー専用カートリッジ、ゲームボーイ&カラー共通カートリッジ、ゲームボーイ用カートリッジの総称として使用しています。



しよう ご使用いただく まえ 前に

セット内容	p.08
安全に使用していただくために…	p.10
各部の名称	p.24
電源ランプについて	p.28
付属品	p.29



しようほうほう 使用方法

充電方法	p.32
タッチスクリーンの基本操作	p.34
DSカード・GBAカートリッジで遊ぶ	p.35



DSメニュー画面

DSメニュー画面について	p.42
バックライトの輝度調整方法	p.44
PICTOCHAT (ピクトチャット)	p.45
DSワイヤレス通信	p.50
本体設定パネル	p.57



その他

バッテリーパックの交換方法	p.68
仕様	p.70
故障かな?と思ったら	p.73
修理サービスと保証書について	p.76

NINTENDO DS[®] lite

ご利用いただく前に

01



セット内容

p.08



安全に使用していただくために…

p.10



各部の名称

p.24



電源ランプについて

p.28



付属品

p.29

セット内容

本セットには次のものが入っています。ご確認ください。

※お買い上げ時には、最初に32ページに従って充電してください。

ニンテンドーDS Lite本体
[USG-001]

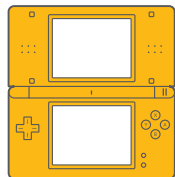

ニンテンドーDS Lite専用
ACアダプタ
[USG-002(JPN/USA)]
または
[USG-002(JPN)]

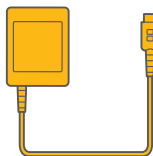

ニンテンドーDS Lite専用タッチペン
[USG-004]



×2

※1本は、本体に取り付けてあります。

ニンテンドーDS Lite専用
GBAコネクタカバー
[USG-005]



※本体に取り付けてあります。

取扱説明書



ニンテンドーDS Lite用ストラップ
[NTR-009(-01)]

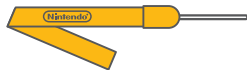

ストラップを使用する場合は、本体のストラップフックに図のように取り付けてください。

① ストラップフックにストラップのひもを通してください。

※ストラップのひもの先端を指で軽くおさえてとがらせると通しやすくなります。



② ストラップのひもを図のように通して、本体に取り付けてください。

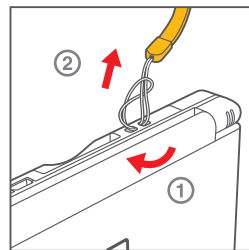

⚠️ ストラップに関するご注意

※ストラップを取り付けた本体を振り回さないでください。人や物に当たって、けがや故障の原因となります。

※市販のストラップを使用する場合は、丈夫なものを使用してください。弱いストラップを使用すると切れて落下し、故障の原因となります。

安全に使用していただくために…

「ニンテンドーDS Lite」は安全性に十分配慮して設計されています。しかし、誤った使い方をすると、火災や感電などにより事故につながる可能性があります。事故を未然に防ぐためにも、次のことを必ずお守りください。

■安全のための注意事項を守る

ご使用前に、この「取扱説明書」を必ずご覧ください。

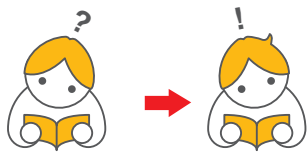

■正常に機能しなくなったら

正常に機能しない場合は、p.73～75の「故障かな? と思ったら」をご覧ください。

取扱説明書を必ずご覧ください。

■もし、異常が起きたら 一機器の破損に気がいたら/変な音やにおいがしたり、煙が出たら—

- ① すぐにニンテンドーDS Liteの電源をOFFにしてください。

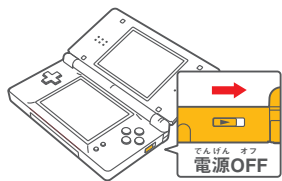

- ② ACアダプタや周辺機器を接続している場合は、ニンテンドーDS Liteから取り外してください。
※むやみに触ると危険ですので、十分ご注意ください。

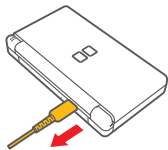

- ③ すぐに任天堂サービスセンター (p.79) に点検を依頼してください。
※絶対にご自分で修理をしないでください。



任天堂サービスセンター (p.79) へ

警告表示の意味

「取扱説明書」では、次のように警告表示をランク分けしています。表示の内容をよく理解してから本文をご覧ください。



危険

この表示の注意事項を守らないと、死亡や重傷などに直面する事故の原因となったり、多大な損害を与える可能性があります。



警告

この表示の注意事項を守らないと、火災や感電などによる死亡や大けがなど、人身事故の原因となる可能性があります。



注意

この表示の注意事項を守らないと、感電やその他の事故により、けがをしたり周辺の家財に損害を与える可能性があります。



使用上のおねがい

この表示の注意事項を守らないと、本機を破損したり周辺の家財に損害を与える可能性があります。

注意を促す記号

行為を禁止する記号



破裂



火災



感電



禁止



分解禁止



接触禁止

安全に使用していただくために…

健康上のご注意(必ずお読みください)

健康上の安全のため、ご使用にあたって特に次の点にご注意ください。

警告

- 健康のため、ゲームをお楽しみになるときは、部屋を明るくして使用してください。特に小さなお子様が遊ばれるときは、保護者の方の目の届くところで遊ばせるようにしてください。
- 疲れた状態で使用、連続して長時間にわたる使用は、健康上好ましくありませんので避けてください。また、ゲームをするときは適度に休憩をとってください。めやすとして1時間ごとに10～15分の小休止をおすすめします。
- ごくまれに、強い光の刺激や、点滅を受けたり、テレビの画面などを見たりしているときに、一時的に筋肉のけいれんや意識の喪失などを経験する人がいます。こうした症状を経験した人は、ゲームをする前に必ず医師と相談してください。また、ゲーム中にこのような症状が起きた場合には、直ちにゲームを中止し、医師の診察を受けてください。
- ゲーム中にめまい・吐き気・疲労感・乗物酔いに似た症状などを感じたり、目や手・腕に疲労、不快や痛みを感じたときは、直ちにゲームを中止してください。その後も不快感が続いている場合は医師の診察を受けてください。それを怠った場合、長期にわたる障害を引き起こす可能性があります。
- 他の要因により、手や腕の一部に障害が認められたり、疲れている場合は、ゲームをすることによって、症状が悪化する可能性があります。そのような場合は、ゲームをする前に医師に相談してください。
- ステレオヘッドホンを使用し大音量で長時間聞いていると難聴になる恐れがあります。呼びかけられて返事ができるくらいの音量で使用してください。もし、耳の疲労や耳鳴りのような異常に気づいたら一旦使用を中止し、その後も耳鳴りのような異常が続いている場合は医師の診察を受けてください。



不快や痛みを感じたら



医師の診察を受けてください



使用上のご注意(必ずお読みください)

ニンテンドーDS Lite・ACアダプタ・バッテリーパックは精密機器です。ご使用にあたって特に次の点にご注意ください。

危険

指定された機器以外で使用しない

ニンテンドーDS Lite本体(USG-001)には、専用ACアダプタ(USG-002(JPN/USA)またはUSG-002(JPN))以外のACアダプタや、専用バッテリーパック(USG-003)以外のバッテリーパックは使用しないでください。また、専用ACアダプタや専用バッテリーパックは、ニンテンドーDS Lite本体以外で使用しないでください。指定された機器以外で使用すると、火災、液漏れ、発熱、破裂、感電や故障の原因となります。

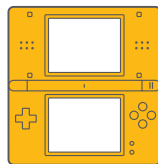

USG-001

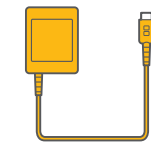

USG-002 (JPN/USA)
または
USG-002 (JPN)



USG-003

火中に投入したり、加熱したりしない

使用および保管場所に関して、次のことにご注意ください。本体に内蔵されているバッテリーパックが破裂し、火災、けが、故障の原因となります。

- 火中に投入したり、加熱したりしない。
- ストーブやヒーターなどの熱源のそばで使用、保管しない。
- ストーブやヒーター、ドライヤー、電子レンジなどで乾かさぬ。

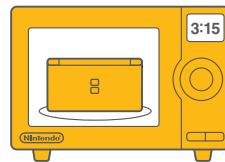

危険



■ 分解や改造は絶対にしない

分解や改造、ご自分での修理は絶対にしないでください。また、バッテリーパックのラベルをはがしたり、傷をつけたりしないでください。バッテリーパックの液漏れ、破裂、発熱、火災、感電、故障の原因となります。

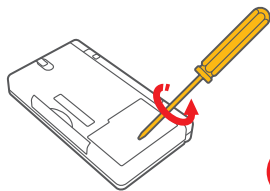

■ 廃棄するときは注意する

本体やACアダプタはプラスチックや金属部品で作られています。燃やすと危険ですので、廃棄する場合は、各自治体の指示に従ってください。また、本体にはバッテリーパック（二次電池）が内蔵されています。燃やすとバッテリーパックが破裂し、火災やけがの原因となりますので、本体を廃棄する場合は、バッテリーパックを取り出し、各自治体の指示に従ってください。不要になったバッテリーパックは、プラス（⊕）端子とマイナス（⊖）端子にテープなどを貼り付け、絶縁してから最寄りのリサイクル協力店へお持ちください。

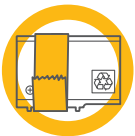
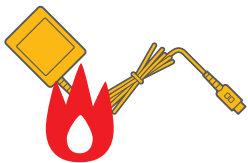

■ バッテリーパックの取扱いに関するご注意

プラス（⊕）端子とマイナス（⊖）端子をなめたり、金属類でショートさせたりしないでください。発熱や破裂の原因となります。

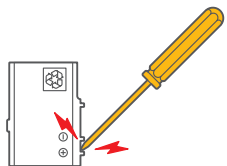

警告



■ 液体をこぼさない、異物を入れない

本体やACアダプタに液体（水やジュース、油、ペットの尿など）をこぼしたり、異物などを入れたりしないでください。また、水中に落としたり、濡れた手や汗ばんだ手で触らないでください。もし、液体や異物が入ったときは、すぐに電源をOFFにし、ACアダプタをコンセントから抜き、任天堂サービスセンターにお問い合わせください。そのまま使用すると火災や感電、故障の原因となります。

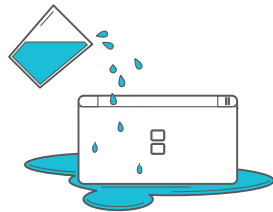

■ 端子部を指や金属で触らない

コネクタや端子部をタッチペンや指、金属（ドライバーなど）で触らないでください。感電、けが、故障の原因となります。

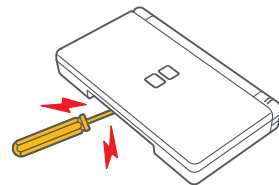

■ 液漏れに関するご注意

バッテリーパックから漏れた液が目に入ったときは、目に障害を与える恐れがあるので、すぐに多量の水でよく洗い流した後、直ちに医師の診察を受けてください。バッテリーパックから漏れた液が体や手についたときは、水でよく洗い流してください。バッテリーパックから漏れた液が本体についたときは、手につかないように注意しながら拭き取ってください。

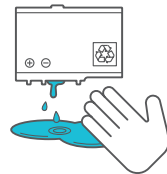

警告

強い衝撃を与えない

物を当てたり、落としたり、踏みつけるなど、強い衝撃を与えないでください。液晶が破損してけがの原因となったり、内蔵のバッテリーパックが破損して発熱し、やけどの原因となります。



雷がなりはじめたら、触らない

雷がなりはじめたら、安全のためACアダプタやACアダプタに接続されている本体に触らないでください。落雷による感電の原因となります。



タッチペンの取扱いに関するご注意

タッチペンの取扱いに関して、次のことに注意してください。けがの原因となります。

- ・人を突いたりしない。
- ・折り曲げたり、タッチスクリーンを強い力でこするなど、乱暴に扱わない。
- ・タッチスクリーンの操作以外には使用しない。
- ・傷付いたタッチペンや変形したタッチペンは使用しない。

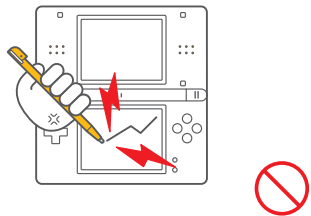

タッチペンやGBAコネクタカバーなどを口に入れない

タッチペンやGBAコネクタカバー、ACアダプタのプラグやコードを口に入れたり、くわえたりしないでください。けがの原因となります。

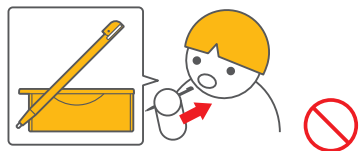

使用および保管場所に関するご注意

使用および保管場所に関して、次のことにご注意ください。

運転中や歩きながらの使用
→事故やけがの原因となります。



湿気やホコリ・油煙の多い場所での使用・保管
→感電や故障の原因となります。



航空機内や病院など、使用が制限または禁止されている場所での使用
→他の電子機器の動作に影響を与える可能性があります。



幼児やペットの手の届く場所や不安定な場所での保管
→落として、けがや故障の原因となります。



熱のこもる場所(布団の中など)での使用
→本体が温かくなり、低温やけどの原因となります。

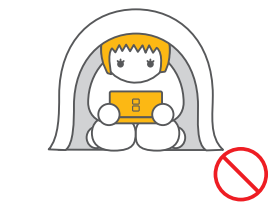

直射日光の当たる場所や密閉された自動車の中(特に夏期)での長時間の放置
→本体が過熱し、やけどや故障の原因となります。

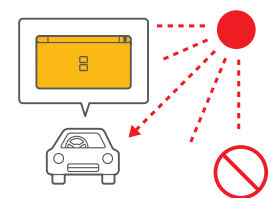



警告 ACアダプタの取扱いに関するご注意

ACアダプタの取扱いについて、安全のため、次のことにご注意ください。火災や感電、異常な発熱、故障の原因となります。

日本国内の家庭用電源(AC100V)以外で使用しない。
海外旅行用変圧器(熱器具用、電子式、トランス式など)や白熱灯器具専用調光器を使用しない。

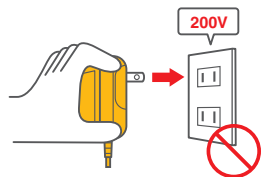

ACプラグが曲がっていたり、コードが破損しているACアダプタを使用しない。

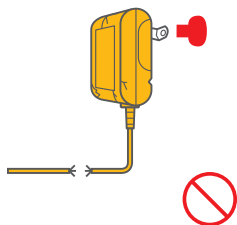

ACアダプタ本体やコードを踏んだり、引っ張ったり、強く曲げたりしない。

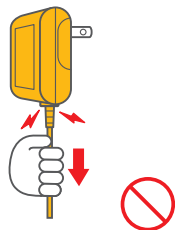

コードをストーブやヒーターに近づけたり、加熱したりしない。

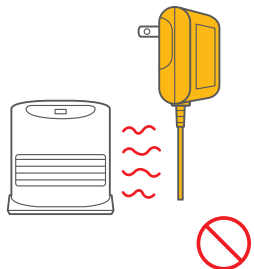

ACアダプタ本体やコードを加工したり、傷つけたりしない。

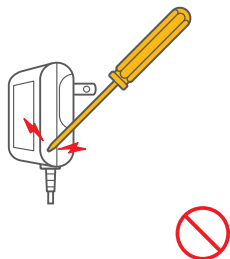

コード(特にコードの根本付近)に無理な力が加わるような使い方をしない。

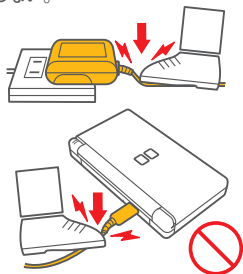

保管するときは、コードを巻かない。

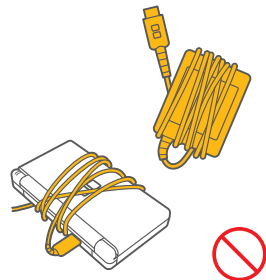

ACアダプタがコンセントから抜けそうになっている場合に、誤って金属類(クリップなど)を落とすとプラグ間がショートする可能性があります。コンセントに差し込むときは、ACアダプタのコードを下にして、しっかり奥まで差し込んでください。逆さまの状態では差し込むとACアダプタが抜けやすくなります。



長期間使用しないときはコンセントから抜いてください。また、コンセントから抜くときは、本体部分を持ってまっすぐ抜いてください。

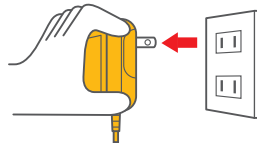

コンセントや配線器具の定格を超える使い方(タコ足配線)をしないでください。

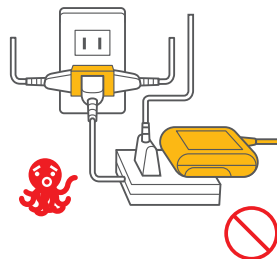

ACプラグに付着したホコリなどは、乾いた布で定期的に取り除いてください。



安全に使用していただくために…

警告

■ 心臓ペースメーカーの装着部位より22cm以上離して使用する

心臓ペースメーカーを装着されている方がワイヤレス通信を行う場合は、心臓ペースメーカーの装着部位より22cm以上離してください。電波の影響によりペースメーカーの動作に影響を与えることがあります。



■ ワイヤレス通信機能について

次の場所では無線通信が禁止・制限されています。ワイヤレス通信機能を絶対に使用しないでください。

・航空機内

→ 航空法により、航空機内での無線通信は禁止されています。また、離着陸時にはニンテンドーDS Liteのあらゆる使用が禁止されています。処罰の対象にもなりますので、絶対にしないでください。詳しくは、p.54～p.55をご覧ください。

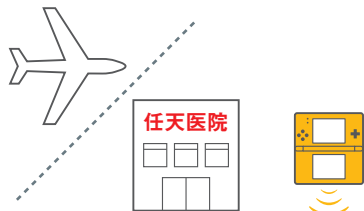

・病院や医療機関など

→ 電波の影響により、医療機器の動作に影響を与えることがあります。



・電車やバスなどの公共の乗り物や混雑した場所

→ 満員の電車やバスなど、混雑した場所では、心臓ペースメーカーを装着している方がいる可能性があるため、無線通信機能は使用しないでください。

・海外

→ 国によって電波使用制限があるため、無線通信機能を使用した場合、罰せられることがあります。

注意

■ 液晶画面に関するご注意

液晶の取扱いに関して、次のことに注意してください。液晶画面はガラスでできています。液晶部分に物を当てたり、強く押さえたり、本体を落としたりするなど、外部からの要因によって、割れることがあります。取扱いには十分注意してください。なお、液晶割れやタッチスクリーンに傷をつけた場合は、保証期間中でも有償修理となります。万が一液晶画面が割れた場合は、液晶画面や液晶画面から漏れた液体には絶対に触らないでください。

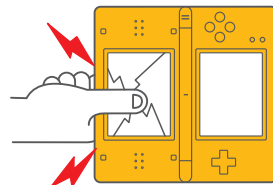

■ スポンのポケットに入れない

スポンのポケットに入れないでください。大きな力が加わって液晶や本体が破損し、けがや故障の原因となります。

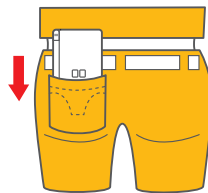

■ 開閉するときは、指をはさまないように注意する

本体を開閉するときは、指をはさまないように注意してください。けがの原因となります。特に、本体を開けるときは、図のように、指が巻き込まれることがありますので、ご注意ください。



安全に使用していただくために…

安全に使用していただくために…

使用上のおねがい

■ 極端な温度条件下で使用しない

寒い屋外などから暖かい屋内などに持ち込んだり、急激な温度変化によって結露するような場所（エアコンの吹き出し口など）に置いたりしないでください。内部に水滴がつき、正常に動作しないことがあります。そのまま使用すると故障の原因となりますので、そのような場合は、本体の電源をOFFにし、水滴が乾くまで暖かい部屋に（めやすとして約1時間）置いてください。

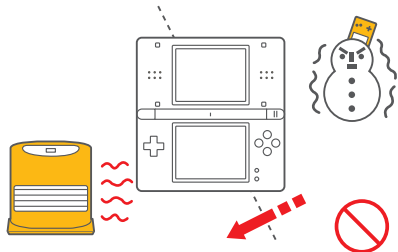

■ DSカードやGBAカートリッジ、指定された周辺機器以外は接続しない

DSカードやGBAカートリッジ、ゲームで指定された周辺機器以外は接続しないでください。故障や、誤動作の原因となります。

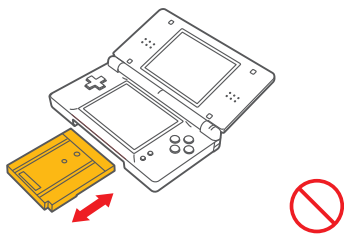

■ 電源ランプが点灯(点滅)したまま抜き差ししない

電源ランプが点灯(点滅)したまま、DSカードやGBAカートリッジ、周辺機器を抜き差ししないでください。セーブデータが壊れたり、本体や周辺機器が故障する原因となります。

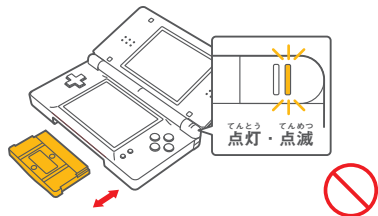

■ DSカードやGBAカートリッジを使用するときは、電源のON・OFFに注意する

DSカードやGBAカートリッジを差し込んだまま、むやみに本体の電源をON・OFFしないでください。DSカードやGBAカートリッジが故障する原因となります。

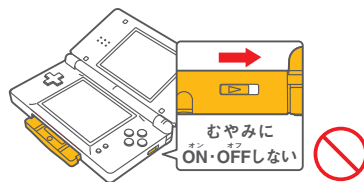

■ シナーやベンジン、アルコールなどでふかない

本体やACアダプタの汚れがひどいときには水ですすめた中性洗剤にひたした布をよく絞ってふきとり、乾いた布で仕上げてください。シナー、ベンジンなどの揮発油、アルコールではふかないでください。プラスチックを傷める原因となったり、本体の塗装がはがれることがあります。



■ 持ち運ぶときや保管するときは必ず折りたたむ

本体を持ち運ぶときや保管するときは、必ず折りたたんでください。開いたまま、かばんなどに入れて持ち運んだり、保管したりすると、故障の原因や、液晶画面が割れたり、傷がつく原因となります。

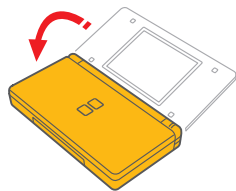

■ 端子部に息を吹きかけない

本体やDSカード、GBAカートリッジの端子部に息を吹きかけないでください。息を吹きかけた際に唾液が端子部に付着すると、故障の原因となります。



安全に使用していただくために…

安全に使用していただくために…

ニンテンドーDS Lite本体
[USG-001]

ライト ほんたい

ほんたい おもてめん
本体表面

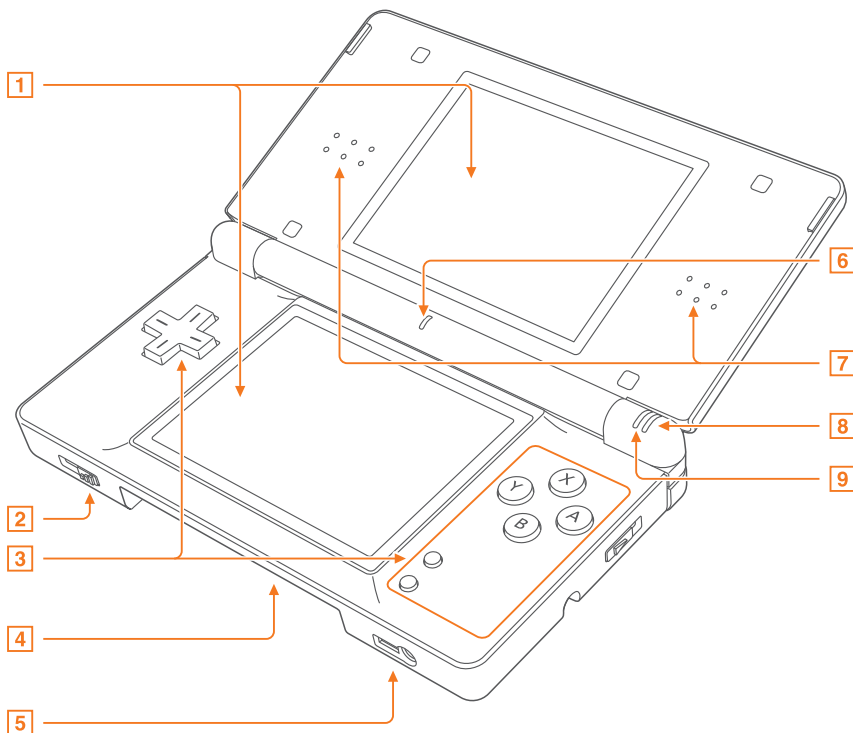

1 液晶画面 [上画面・下画面 (タッチスクリーン)]

26万色表示可能な3インチのバックライト機能付き透過型TFTカラー液晶ディスプレイです。バックライトは4段階の輝度調整が可能です。輝度調整方法は、p.44をご覧ください。また、下画面は画面に直接触れて操作することができるタッチスクリーンになっています。

2 ボリューム

音量を調整します。右にスライドさせると、音量が大きくなります。
※公共の場所や乗り物では、周囲の方に迷惑がかからないように音量に注意してください。

3 操作ボタン [十字ボタン・Aボタン・Bボタン・Xボタン・Yボタン・スタートボタン・セレクトボタン]

4 GBAカートリッジ差し込み口

ゲームボーイアドバンス専用カートリッジやニンテンドーDS専用周辺機器を差し込みます。
※ゲームボーイカラー専用・ゲームボーイ&カラー共通・ゲームボーイ用カートリッジは差し込むことができません。

5 ヘッドホン/マイク接続端子

ゲームボーイシリーズ専用ステレオヘッドホン(別売)や市販のステレオヘッドホンを接続します。ステレオヘッドホンやヘッドホンマイクを接続したとき、スピーカーから音声は聞こえません。

6 マイク

マイク機能を使用したゲームで使用します。

7 スピーカー

8 電源ランプ

電源をONにすると「緑色」または「赤色」のランプが点灯します。詳しくはp.28をご覧ください。

9 充電ランプ

本体にACアダプタのDCプラグを接続し、コンセントにACアダプタを差し込むと「オレンジ色」のランプが点灯し、充電を開始します。充電が完了するとランプが消えます。
※充電しながらゲームを楽しむ場合、充電ランプは消えません。

ニンテンドーDS Lite本体
[USG-001]

ライト ほんたい

ほんたい うちらめん
本体裏面

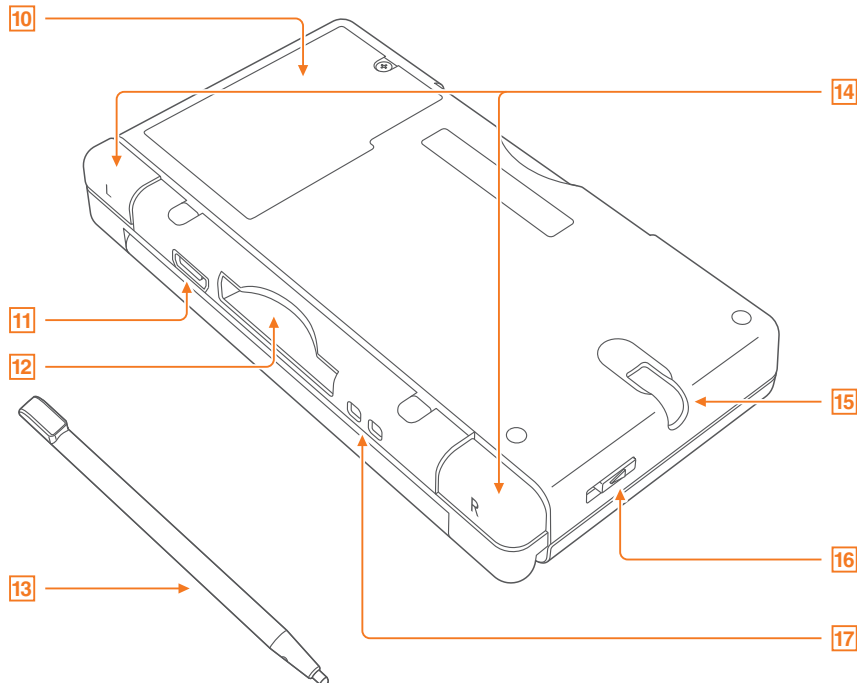

ニンテンドーDS Lite専用タッチペン
[USG-004]

ライト せんよう

10 電池ボックス

専用バッテリーパックが内蔵されています。
※バッテリーパックをリサイクルのために取り出すとき以外は、電池蓋を取り外さないでください。

11 ACアダプタ接続コネクタ

付属の専用ACアダプタを接続します。

12 DSカード差し込み口

ニンテンドーDS専用カードを差し込みます。

13 タッチペン

タッチスクリーンを直接触って操作するためのペンです。

14 操作ボタン [Lボタン・Rボタン]

15 タッチペンホルダー

タッチペンを使用しないときは、タッチペンホルダーにしっかり奥まで差し込んでください。
※タッチペンホルダーには、ニンテンドーDS Lite専用タッチペン以外は差し込まないでください。
本体が破損したり、差し込んだものが抜けなくなることがあります。

16 電源スイッチ

電源をONにしたり、OFFにしたりするときに使用します。

17 ストラップフック

付属のニンテンドーDS Lite用ストラップや市販のストラップを取り付けることができます。

電源ランプについて

電源をONすると「緑色」または「赤色」のランプが点灯します。電源ランプの点灯/点滅する色で、本体の状態を知らせます。

緑色で点灯

バッテリーパックの残量が多い状態を示しています。



赤色で点灯

バッテリーパックの残量が少ない状態を示しています。



緑色または赤色で2連続点滅

ワイヤレス通信機能がONであることを示しています。詳しくは、p.50をご覧ください。

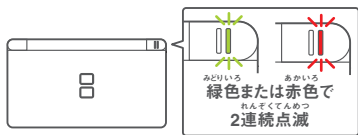

緑色または赤色で低速点滅

バッテリーパックの消費を抑える「スリープモード」中であることを示しています。詳しくは、各ゲームの取扱説明書をご覧ください。



※電源ランプが赤色の場合は、速やかにゲームをセーブして、バッテリーパックを充電してください。

セーブする前にバッテリーパックを使い切ると、セーブしていないデータは消えてしまいます。

※電源ランプが「緑色」から「赤色」に変わるときには、「緑色」と「赤色」の電源ランプが交互に点滅したり、同時に点灯したりすることがありますが、故障ではありません。

※バッテリーパックの残量が少なくなると、若干音量が小さくなります。

付属品

ニンテンドーDS Lite専用ACアダプタ

[USG-002(JPN/USA)]または[USG-002(JPN)]

ニンテンドーDS Lite専用ACアダプタです。

① ACプラグ

コンセントに差し込みます。

② DCプラグ

本体のACアダプタ接続コネクタに差し込みます。

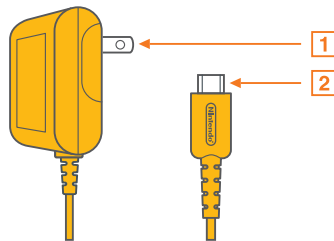

ニンテンドーDS Lite専用

GBAコネクタカバー

[USG-005]

GBAカートリッジ差し込み口を保護するためのカバーです。

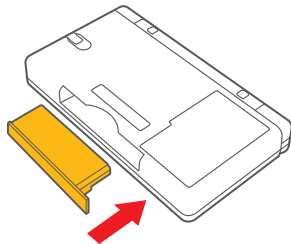

ニンテンドーDS Lite用ストラップ

[NTR-009(-01)]

ニンテンドーDS Lite本体用のストラップです。



NINTENDO  DS® lite



じゅう でん ほう ほう
充電方法

p.32



き ほん そ う さ
タッチスクリーンの基本操作

p.34



DSカード・GBAカートリッジで遊ぶ

p.35

ゲームを始める

→p.35

ゲームを終了する

→p.38

しゅうでん ほうほう
充電について はじめてご使用になる前や長期間使用していないときは、必ず充電してください。

- 充電時間は約3時間です。充電しながらゲームを楽しむこともできますが、その場合、充電時間は通常よりも長くなります。
※バッテリーパックの残量により充電時間は変わります。



- 充電したバッテリーパックは、使用しなくても自然に容量が減っていき、長期間使用していない場合、充電できなくなることがあります。最低半年に1回は必ず充電してください。

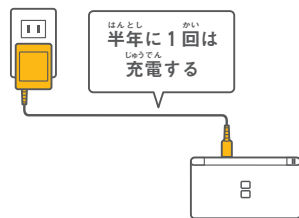

- 周囲温度が10～40℃の範囲で充電してください。周囲温度がこの範囲外の場所で充電するとバッテリーパックが劣化します。また、周囲温度が低い場合は十分な充電ができません。

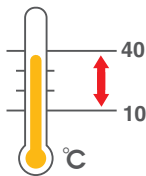

- バッテリーパックは約500回繰り返し充電することができますが、温度環境やその特性上、充放電を繰り返すと性能が劣化し、満充電しても徐々に使用時間が短くなります。めやすとして、約500回の充放電後の使用時間は、初期の約70%となります。

- ① 本体のACアダプタ接続コネクタにACアダプタのDCプラグを接続してください。
※Nintendoマークがある面を上向きにしておき、向きが違っていると差し込めません。



- ② ACアダプタ本体からACプラグを引き出し、コンセントにしっかり奥まで差し込んでください。充電ランプ（オレンジ色のランプ）が点灯します。
※ACアダプタ接続コネクタにDCプラグがしっかり奥まで差し込まれていないと充電できません。充電ランプが点灯しないときは、ACアダプタを本体やコンセントから抜き、もう一度最初から繰り返してください。

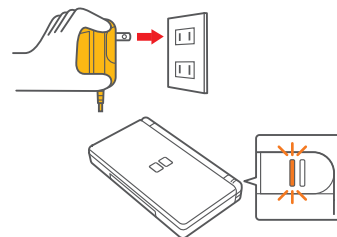

- ③ 充電が完了すると充電ランプ（オレンジ色のランプ）が消灯します。コンセントからACアダプタを抜き、ACプラグをACアダプタ本体に収納してください。
※充電しながらゲームを楽しんだ場合、充電が完了しても充電ランプが消えないことがありますが、故障ではありません。

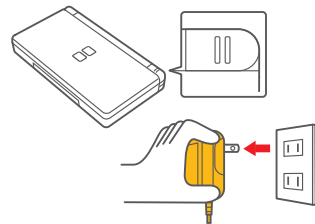

- ④ 本体からDCプラグをまっすぐに抜いてください。
※まっすぐに抜かないと、ACアダプタ接続端子やDCプラグが破損する原因となります。

☞ タッチする

タッチペンでタッチスクリーンを軽く押す操作を「タッチする」と言います。

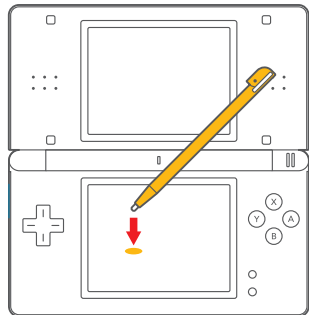

☞ スライドする

タッチペンをタッチスクリーンに軽く当てたまま、画面をなぞる操作を「スライドする」と言います。

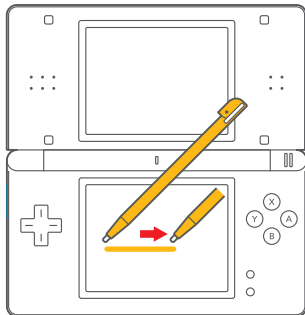

⚠ タッチスクリーンに関するご注意

- ・タッチスクリーンの操作は、専用のタッチペン(USG-004)、またはゲーム中に指定されたもので操作してください。
- ・タッチスクリーンを強い力でこすったり、押しすぎたりしないでください。
- ・傷ついたタッチペンや変形したタッチペンを使用しないでください。
- ・爪を立てて操作しないでください。
- ・上画面はタッチスクリーンではありません。タッチペンなどでこすらないでください。
- ・タッチスクリーンに砂やゴミ、お菓子の食べかすなどを落とさないよう、ご注意ください。
- ・市販の保護シートを貼り付ける場合は、保護シートの取扱説明書をよく読んで、ゴミや気泡が入らないように正しく貼り付けてください。

ゲームを始める場合

DSカードやGBAカートリッジを挿す



DSカードで遊ぶ場合

図のように、DSカード差し込み口にDSカードをカチッと音がするまで、しっかりと差し込んでください。
※差し込むときに堅いと感じたら、無理に差し込まず、一度取り出してDSカードの向きを確認してください。

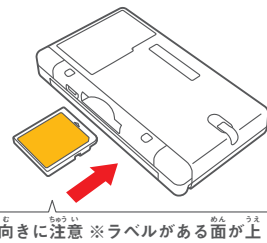

GBAカートリッジで遊ぶ場合

GBAカートリッジ差し込み口のGBAコネクタカバーを取り外し、図のように、GBAカートリッジをしっかりと奥まで差し込んでください。
※取り外したGBAコネクタカバーは大切に保管してください。
※GBシリーズ専用カートリッジは差し込むことができません。

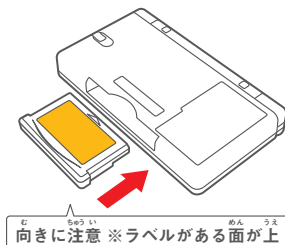

⚠ GBAカートリッジに関するご注意

GBAカートリッジは、ゲームボーイアドバンス、ゲームボーイアドバンスSPおよびゲームボーイマイクロ用に開発されたゲームソフトです。GBAカートリッジをニンテンドーDS Liteで使用される場合、プログラムの仕様上、少数ですが、画面や音声の乱れなど、正常に動作しないものがあります。ご了承ください。

ゲームを起動させる (マニュアルモード)

以後の操作方法は、起動モード (→p.58) の設定状態によって操作手順が異なります。

※お買い上げ後、初めて電源をONにした場合は、初期設定を行う必要があります。画面の指示に従って設定した後、再度電源をONにしてください。

■ 起動モードがマニュアルモードの場合

- ① 電源スイッチを上側へスライドして電源をONにしてください。電源ランプが点灯し、しばらくするとDSメニュー画面が表示されます。

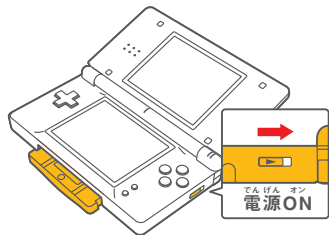

- ② 「DSカード」パネルまたは「GBAカートリッジ」パネルをタッチしてください。しばらくするとゲームのタイトル画面が表示されます。



- ③ 以後の操作方法は、各ゲームの取扱説明書をご覧ください。



ゲームを起動させる (オートモード)

■ 起動モードがオートモードの場合

- ① 電源スイッチを上側へスライドして電源をONにしてください。電源ランプが点灯し、しばらくするとゲームのタイトル画面が表示されます。
- ② 以後の操作方法は、各ゲームの取扱説明書をご覧ください。

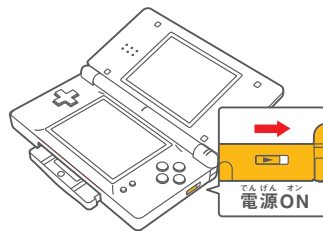

次のような操作を行うことにより、起動モードがオートモードの場合でも、DSメニュー画面を表示させたり、DSカードが差し込まれている場合でも、GBAカートリッジを直接起動させることができます。

■ DSメニュー画面を表示する場合

スタートボタンを押しながら電源をONにして、画面が表示されるまでスタートボタンを押し続けるか、DSカード差し込み口やGBAカートリッジ差し込み口に何も差し込まずに電源をONにしてください。

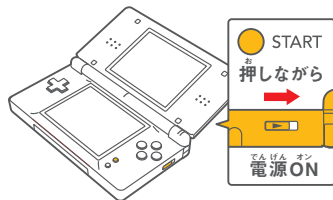

■ GBAカートリッジを起動する場合

Bボタンを押しながら電源をONにして、画面が表示されるまでBボタンを押し続けてください。

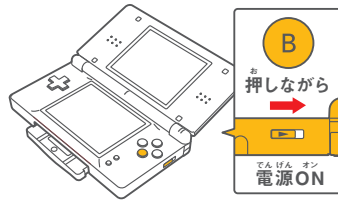

※起動モードをマニュアルモードに変更する場合は、p.58をご覧ください。

ゲームを終了する場合

- ① 電源ランプが消えるまで電源スイッチ上側へ斜
 角に電源をOFFにし、折りたたんでください。
 ※折りたたんだだけでは、電源はOFFになりません。



- ② **DSカードの場合**

指でカチッと音がするまでカードを押し込んだ後、
 手前に戻すように指を離してください。DSカード
 が少しだけ出てきますので、抜いてください。
 ※強く押し込んだ状態で指を離すと、勢いよく飛
 び出すことがあります。



- GBAカートリッジの場合**

GBAカートリッジを抜き、GBAコネクタカバーを差
 し込んでください。

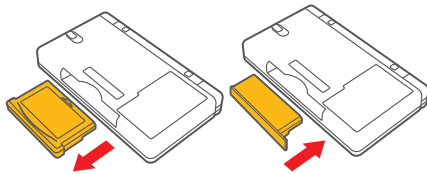

- ③ タッチペンを使用した場合は、タッチペンを紛失しないようにタッチペンホルダーに収納してください。

△ GBAカートリッジの遊び方に関するご注意

ニンテンドーDS Liteでは、GBAカートリッジも使用できますが、次の周辺機器を使用した遊び方はできません。

ゲームボーイアドバンス専用
 通信ケーブル
 [AGB-005]



ニンテンドー ゲームキューブ
 GBAケーブル
 [DOL-011]

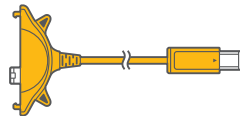

ゲームボーイアドバンス専用
 ワイヤレスアダプタ
 [AGB-015]



ゲームボーイマイクロ専用
 通信ケーブル
 [OXY-008]



ゲームボーイマイクロ専用
 変換コネクタ
 [OXY-009]



ゲームボーイマイクロ専用
 ワイヤレスアダプタ
 [OXY-004]



ゲームボーイアドバンス専用カードリーダー
 [AGB-010]

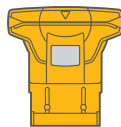

ゲームボーイアドバンス専用カードリーダー+
 [AGB-014]

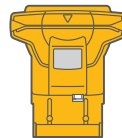

これらの周辺機器以外にも、一部のゲームボーイアドバンスやゲームボーイアドバンスSPのカー
 トリッジ差し込み口や外部拡張コネクタに接続する周辺機器には使用できないものがあります。詳
 しくは、各周辺機器の取扱説明書をご覧ください。

NINTENDO  DS® lite

DSメニュー画面^{がめん}

03



DSメニュー画面^{がめん}について

p.42



バックライトの輝度^{きど}調整^{ちようせい}方法^{ほうほう}

p.44



PICTOCHAT (ピクトチャット)

p.45



DSワイヤレス^{つうしん}通信

p.50



本体^{ほんたい}設定^{せってい}パネル

p.57

オプションパネル

→p.58

日付^{ひづけ}&時刻^{じこく}パネル

→p.60

ユーザーパネル

→p.62

タッチスクリーンパネル

→p.64

初期設定完了後、電源をONにするとDSメニュー画面が表示されます。DSメニュー画面から、ゲームを始めたり、本体の設定を行うことができます。

上画面

1 ユーザーネーム

ユーザーネームを表示しています。

2 時計

現在の時刻を表示しています。また、アラームをセットすると、アラーム針(赤い針)でアラーム時刻を表示します。

3 GBA表示アイコン

GBAカートリッジで遊ぶ場合の画面表示の設定状態を示すアイコンです。

: 上画面に設定されています。

: 下画面に設定されています。

4 起動モードアイコン

電源をONにしたときの起動方法の設定状態を示すアイコンです。

: マニュアルモードに設定されています。

: オートモードに設定されています。

5 電池残量表示アイコン

バッテリーパックの残量を示すアイコンです。

 (緑色): 十分残っていることを示しています。

 (赤色): ほとんど残っていないことを示し、常に点滅しています。

6 カレンダー

今月のカレンダーを表示しています。

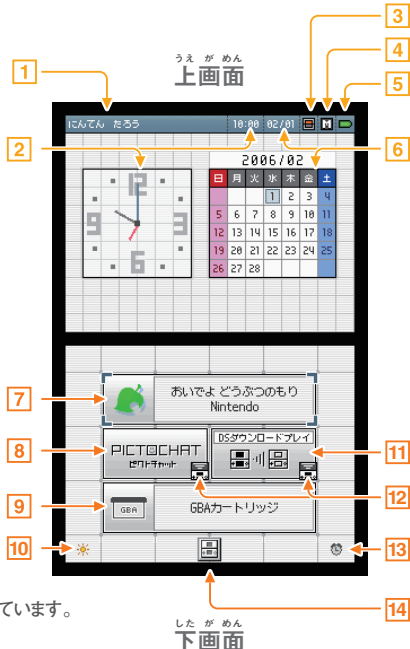

下画面

7 DSカードパネル

DSカード差し込み口にセットされているゲームで遊ぶ場合に選びます。

カードが差し込まれている場合 : ゲームタイトルとアイコンが表示されます。

カードが差し込まれていない場合 : 「何も差さっていません」と表示されます。

8 PICTOCHAT (ピクトチャット) パネル

PICTOCHAT (ピクトチャット) をする場合に選びます。

9 GBAカートリッジパネル

GBAカートリッジ差し込み口にセットされているゲームで遊ぶ場合に選びます。

カートリッジが差し込まれている場合 : 「GBAカートリッジ」と表示されます。

カートリッジが差し込まれていない場合 : 「何も差さっていません」と表示されます。

10 バックライト輝度調整アイコン

アイコンをタッチするとバックライトの明るさが変わります。バックライトを暗くすることで、より長時間ゲームを楽しむことができます。4段階の明るさの中からお好みの明るさに調整してください。詳しくは、p.44をご覧ください。

11 DSダウンロードプレイパネル

DSダウンロードプレイをする場合に選びます。

12 DSワイヤレスアイコン

このアイコンが表示されているパネルやメニューを選択するとワイヤレス通信機能がONになります。

13 アラームアイコン

アラームアイコンをタッチすると、アラームをセットすることができます。

14 本体設定パネル

本体の設定を変更したり、確認したりする場合に選びます。詳しくは、p.57をご覧ください。

バックライトの輝度調整方法

バックライトの輝度調整は、DSメニュー画面にて行います。輝度を調整する場合は、次の手順に従って調整してください。

- ① 本体の電源をONにしてください。DSメニュー画面が表示されます。

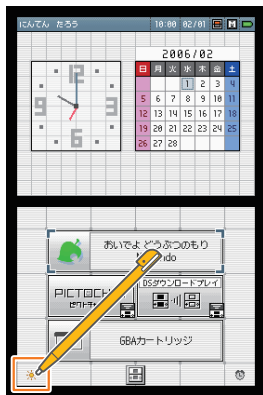

DSメニュー画面

- ② 下画面左下の「バックライト輝度調整アイコン」をタッチしてください。タッチする度に明るさが変わります。お好みの明るさに調整してください。
※明るさの設定は本体に保存されます。

バックライトの明るさと電池持続時間の関係

バックライトを明るくすると、電池持続時間は短くなります。暗くすると、電池持続時間は長くなり、長時間ゲームを楽しむことができます。お好みに合わせて明るさを調整してください。バックライトの明るさと電池持続時間の関係について、詳しくはp.71をご覧ください。

PICTOCHAT (ピクトチャット)

本体同士でチャット(絵や文字を描いて、友達に送ったり、もらったりに会話を楽しむソフト)を楽しむことができます。ピクトチャットでは最大16人でのチャットが可能です、途中から参加することもできます。

遊び方



- ① 本体の電源をONにしてください。DSメニュー画面が表示されます。

- ② 「PICTOCHAT」パネルをタッチしてください。チャットルーム選択画面が表示されます。

- ③ 参加したいチャットルームをタッチしてください。

右の数字はピクトチャットに参加できる人数、左の数字はピクトチャットに参加している人数を示しています。参加人数が既に16人の場合、ピクトチャットに参加することはできません。

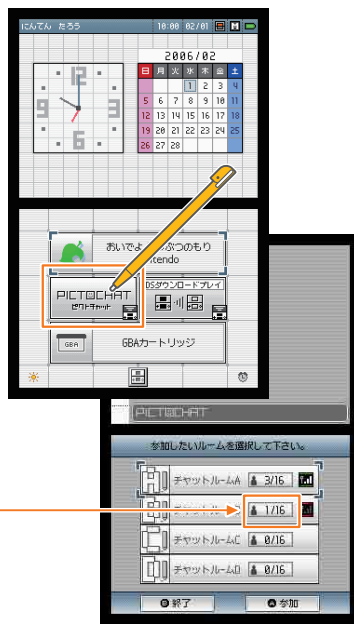

チャットルーム選択画面

画面説明



上画面

1 受信強度アイコン

電波の受信状態を示すアイコンです。

3 スクロールバー

メッセージを送信したチャットメンバーをユーザーカラーで表しています。

下画面

5 スクロールボタン

▲▼をタッチして、受信したメッセージを確認することができます。

6 ペンツール

タッチペンで入力ボードに絵や文字を描くときに使用します。

7 消しゴムツール

入力ボードに描いた絵や文字の一部を消すときに使用します。

8 太さ切り替えツール

ペンや消しゴムの太さを切り替えます。

- : 太くする場合に使用します。
- : 細くする場合に使用します。

2 受信メッセージ一覧

参加者から受信したメッセージが表示されます。

4 チャットルームアイコン

現在参加しているチャットルームを示すアイコンです。



ピクトチャット画面

9 入力切り替えボタン

入力モードを切り替えます。

Ⓜ: ひらがなやカタカナを入力する場合に使用します。

Ⓜ: 英数字を入力する場合に使用します。

Ⓐ: 欧州文字や特殊文字を入力する場合に使用します。

@: 記号を入力する場合に使用します。

☺: 絵文字を入力する場合に使用します。

10 チャットメンバー

ピクトチャットに参加しているプレイヤーのユーザーネームが表示されます。

※ユーザーネームをタッチすると、参加者のコメントを見ることができます。

11 退室ボタン

チャットルームから退室する(ピクトチャットをやめる)ときに使用します。

12 入力ボード

メッセージを入力する部分です。

13 キーボード

文字を入力する部分です。

※入力方法については、キーボードの使い方 (p.48) をご覧ください。

14 送信ボタン

入力ボードに描いたメッセージを送信するときに使用します。

※送信できない状態のときに、SEND が消える場合があります。

15 コピーボタン

上画面に表示されている最下段の受信メッセージを入力ボードにコピーするときに使用します。

16 消去ボタン

作成中のメッセージを消去するときに使用します。

キーボードの使い方



文字をタッチすることで、文字入力ができます。文字をスライドすることで、文字を自由に配置できます。

■ ひらがな・カタカナ用

ひらがなに切り替えます。

カタカナに切り替えます。

入力した文字に濁点を付けます。

入力した文字を小文字に変換します。

入力した文字に半濁点を付けます。

最後に入力した文字を消去します。(※)

改行します。(※)

1文字の空白を設けます。(※)

※欧州文字・特殊文字用、記号用、絵文字用のキーボードでも、使い方は同じです。

■ 英数字用

大文字に固定します。

大文字や小文字に切り替えます。

最後に入力した文字を消去します。

改行します。

1文字の空白を設けます。

キーボードは、操作ボタンでも操作することもできます。

	操作説明	
十字ボタン	カーソルを移動します。	
Aボタン	文字を入力します。	
Bボタン	カーソルの左側の文字を消去します。	
Xボタン	ひらがな・カタカナ用	濁音文字・半濁音文字・小文字に変換します。
	英数字用	SHIFTキーやCAPSキーを押した状態にします。
	欧州文字・特殊文字用 記号用 絵文字用	使用しません。
Yボタン	キーボードを切り替えます。	
Lボタン	受信したメッセージを確認することができます。	
Rボタン	(LボタンとRボタンを同時に押し続けると、コマ送りできます。)	
START	スタートボタン	入力ボードに描いたメッセージを送信するときに使用します。
SELECT	短く押す	メッセージをコピーします。
	長く押す	メッセージを消去します。

DSワイヤレスプレイ

人数分のニンテンドーDSシリーズ本体と人数分のDSワイヤレスプレイ対応DSソフトが必要です。

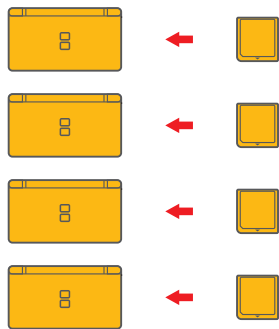

2~16人対応
DSワイヤレスプレイ対応

DSワイヤレスプレイ対応アイコン

DSダウンロードプレイ

人数分のニンテンドーDSシリーズ本体と1枚のDSダウンロードプレイ対応DSソフトが必要です。

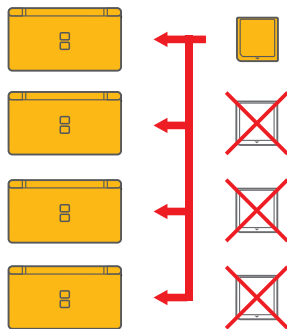

2~16人対応
DSダウンロードプレイ対応

DSダウンロードプレイ対応アイコン

※アイコン内のプレイ人数は、ソフトによって異なります。

※ゲームボーイアドバンス専用ワイヤレスアダプタ対応ソフト(箱や取扱説明書には、アドバンス専用ワイヤレスアダプタ対応マークが表示されています)は通信できません。

ニンテンドーWi-Fiコネクション

ニンテンドーDSシリーズ本体とニンテンドーWi-Fiコネクション対応DSソフト、無線LAN環境が必要です。



ニンテンドーWi-Fiコネクション対応マーク

ニンテンドーWi-Fiコネクションとは

インターネットを介して、世界中の人達と『カンタン』『あんしん』『無料』でゲームを楽しんでいただける世界初のシステムです。全国各地に設置されたアクセスポイントで、またはご家庭の無線LAN環境で、手軽に世界中のユーザーと対戦したり、協力して冒険に出たり、交流を深めたりすることができます。詳しくは、対応ソフト付属のガイドブックをご覧ください。

操作手順

■ DSワイヤレスプレイの場合

- ① 各本体の電源が OFF になっていることを確認し、各本体に DS カードを差し込んでください。
- ② 本体の電源を ON にしてください。DS メニュー画面が表示されます。
- ③ ゲームタイトルをタッチしてください。以後の操作方法は、各ゲームの取扱説明書をご覧ください。



■ DSダウンロードプレイの場合

- ① 各本体の電源が OFF になっていることを確認し、各本体に DS カードを差し込んでください。
- ② 本体の電源を ON にしてください。DS メニュー画面が表示されます。
- ③ ゲームタイトルをタッチしてください。以後の操作方法は、各ゲームの取扱説明書をご覧ください。



1P 以外の本体 (子機) の操作手順

- ① 本体の電源を ON にしてください。DS メニュー画面が表示されます。
- ② 「DSダウンロードプレイ」パネルをタッチしてください。ゲームリスト画面が表示されます。
- ③ 通信するゲームタイトルをタッチしてください。ダウンロード確認画面が表示されます。「はい」をタッチしてください。1P からデータのダウンロードを開始します。

以後の操作方法は、各ゲームの取扱説明書をご覧ください。



△ 航空機内でのDSワイヤレス通信の禁止について

航空機内でのワイヤレス通信は、離着陸時・飛行中を問わず、航空法によって禁止されています。処罰の対象にもなりますので、絶対にしないでください。



誤って無線通信機能をONにしてしまわないために・・・

■ ワイヤレス通信機能は次のようなときにONになります。

- DSメニュー画面やゲーム画面などに、右のようなアイコンが表示されることがあります。

このアイコンが表示されている項目を選ぶと、ワイヤレス通信機能がONになりますので、絶対に選択しないでください。



このアイコンが表示されている項目は選択しない

- ゲーム画面に「ワイヤレス通信を開始します」や「Wi-Fi コネクションに接続しますか?」のような、通信の開始を確認するメッセージが表示された後、「はい」や「OK」などの承諾する項目を選んだ場合に、ワイヤレス通信機能がONになりますので、絶対に選択しないでください。



ワイヤレス通信の開始を承諾する項目は選択しない

ワイヤレス通信機能がONになっていないか、確認する方法

次のいずれかの方法で、ワイヤレス通信機能がONになっているかどうかを確認できます。航空機内での使用中にこれらの状態になっていたら、すぐに電源をOFFにしてください。

■ 電源ランプが点滅していませんか？

ワイヤレス通信機能がONになっている場合、本体の電源ランプが「チカチカッ、チカチカッ」と2連続の点滅をくり返します。航空機内での使用中に本体の電源ランプが2連続の点滅をくり返している場合は、すぐに電源をOFFにしてください。

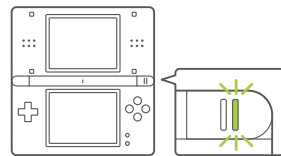

電源ランプが点滅していたらすぐに電源をOFFにする

■ 画面に受信強度アイコンが表示されていませんか？

画面に右のようなアイコンが表示されている場合、ワイヤレス通信機能がONになっています。航空機内での使用中に、これらのアイコンが画面に表示されている場合、すぐに電源をOFFにしてください。



これらのアイコンが画面に表示されていたらすぐに電源をOFFにする

通信プレイに関するご注意

快適な通信を行うために、次のことを参考に通信プレイを行ってください。

- 通信中の画面に表示されるアイコンは、電波の受信状態を示すアイコン(受信強度アイコン)で、4段階で表示します。受信電波が強いほど、快適な通信プレイを行うことができます。

アンテナの数	0本	1本	2本	3本
電波の受信強度	弱 ←————→ 強			

- 本体同士の距離は10m以内、もしくは受信強度アイコンが表示される場合は、アンテナの数が2本以上となる距離としてください。
- 本体同士が向き合うようにしてください。
- 本体同士の間人や物など、障害物が入らないようにしてください。

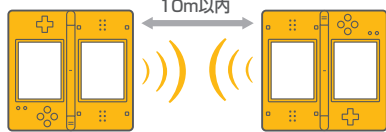

- 電波干渉の原因となる機器(電子レンジ・コードレス機器など)によって、通信プレイに支障が出る場合は、その場所から離れるか、電波干渉の原因となる機器の使用を中止してください。



- 次のような場合、通信エラーメッセージが表示され、通信プレイができません。

- ・ ゲームに参加できる人数が、定員に達している場合。
- ・ 電波の受信状態が悪い場合。
- ・ 電波干渉の原因となる機器がある場合。

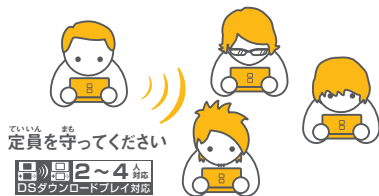

DSメニュー画面の本体設定パネルをタッチすると、本体設定選択画面が表示され、画面には次の4つのパネルが表示されます。

設定したいパネルをタッチしてください。
※設定を終了する場合は、「終了」をタッチしてください。確認メッセージが表示され、「はい」をタッチすると自動的に電源がOFFになります。

本体設定画面



オプションパネル



日付&時刻パネル



ユーザーパネル



タッチスクリーンパネル

オプションパネル

画面上で使用する言語・GBAカートリッジを使用する
場合の画面表示・起動方法を設定するときを選びま
す。オプションパネルをタッチすると、オプション設定
選択画面が表示され、画面には次の3つのパネルが
表示されます。



オプション設定選択画面

起動モードパネル

電源をONにしたとき、DSメニュー画面を表示する/
ないを選ぶことができます。

- 「起動モード」パネルをタッチしてください。起動モード設定画面が表示されます。
- 起動するモードをタッチしてください。
 - ※「マニュアルモード」に設定した場合、電源をONにするとDSメニュー画面が表示されます。
 - ※「オートモード」に設定した場合、電源をONにすると、差し込み口に差し込まれているDSカードまたはGBAカートリッジが起動します。両方の差し込み口に差し込まれている場合、DSカードが起動します。両方の差し込み口に差し込まれていない場合、DSメニュー画面が表示されます。
- 「決定」をタッチしてください。

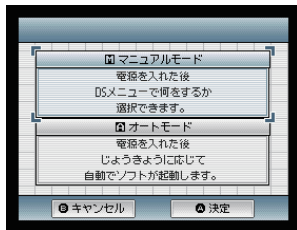

起動モード設定画面

言語パネル

画面上で使用する言語を選ぶことができます。

- 「言語」パネルをタッチしてください。言語選択画面が表示されます。
- 使用する言語をタッチしてください。
- 「決定」をタッチしてください。



言語選択画面

GBA表示パネル

GBAカートリッジを使用する場合に、どちらの画面でプレイするかを選ぶことができます。

- 「GBA表示」パネルをタッチしてください。GBA表示設定画面が表示されます。
- GBAカートリッジをプレイする画面をタッチしてください。
- 「決定」をタッチしてください。

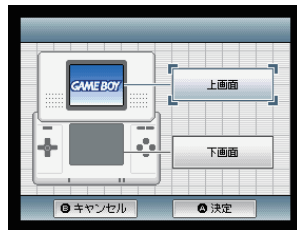

GBA表示設定画面

ひつけしこく 日付&時刻パネル

ひつけしこくせつてい
日付・時刻・アラームを設定するときに選びます。「日付&時刻」パネルをタッチすると、日付&時刻設定画面が表示され、画面には次の3つのパネルが表示されます。



ひつけしこくせつてい
日付&時刻設定画面

アラームパネル

アラームの時刻を設定したり、セットすることができます。

1. 「アラーム」パネルをタッチしてください。アラーム設定画面が表示されます。
2. ▲▼をタッチして、アラーム時刻を設定してください。
3. アラームを設定する場合は、「決定」をタッチしてください。

アラームをセットする場合は、アラームアイコン(🔔)をタッチしてください。アラーム確認メッセージが表示されます。「決定」をタッチすると、アラームセット画面が表示され、バックライトが一番暗い状態になります。

※アラームを止めたり、解除する場合は、タッチスクリーンをタッチするか、LRボタン以外のボタンを押してください。

※鳴り終わった後、アラームをセットした状態にして

おくと、アラームを止めても一定時間おきに再びアラームが鳴る「スヌーズ機能」が働きます。スヌーズ機能は、5分おきにアラームが鳴り、1時間機能します。1時間経過すると、スヌーズ機能は解除されます。



アラーム設定画面

アラームセット画面

時刻パネル

時刻を設定することができます。

1. 「時刻」パネルをタッチしてください。時刻設定画面が表示されます。
2. ▲▼をタッチして、現在の時刻を設定してください。
3. 「決定」をタッチしてください。

※時計がずれることがありますので、必要に応じて修正してください。

※DS用ゲームでは、この時刻を利用する場合もありますので、正しい時刻を設定してください。



時刻設定画面

日付パネル

日付を設定することができます。

1. 「日付」パネルをタッチしてください。日付設定画面が表示されます。
2. ▲▼をタッチして、今日の日付を設定してください。
3. 「決定」をタッチしてください。

※2000年1月1日～2099年12月31日まで設定することができます。

※DS用ゲームでは、この日付を利用したゲームもありますので、正しい日付を設定してください。



日付設定画面

ユーザーパネル

ニックネーム・誕生日・好きな色・コメントを設定するときを選びます。「ユーザー」パネルをタッチすると、ユーザー設定選択画面が表示され、画面には4つのパネルが表示されます。



ユーザー設定選択画面

ユーザーカラーパネル

DSメニュー画面やPICTOCHAT (ピクトチャット) などの画面の色を、自分の好きな色に設定することができます。

1. 「ユーザーカラー」パネルをタッチしてください。ユーザーカラー設定画面が表示されます。
2. 自分の好きな色をタッチしてください。
3. 「決定」をタッチしてください。



ユーザーカラー設定画面

誕生日パネル

誕生日を設定することができます。

1. 「誕生日」パネルをタッチしてください。誕生日設定画面が表示されます。
2. ▲▼をタッチして、誕生日を設定してください。
3. 「決定」をタッチしてください。



誕生日設定画面

ユーザーネームパネル

ニックネームなどを設定することができます。

1. 「ユーザーネーム」パネルをタッチしてください。ユーザーネーム設定画面が表示されます。
2. ニックネームなどを設定してください。
※文字の入力方法については、p.48をご覧ください。
※必ず1文字以上入力してください。入力しないと「決定」できません。
3. 「決定」をタッチしてください。



ユーザーネーム設定画面

コメントパネル

コメントを設定することができます。

- ※設定したコメントは、PICTOCHAT (ピクトチャット) で見ることができます。
1. 「コメント」パネルをタッチしてください。コメント設定画面が表示されます。
2. コメントを設定してください。
※文字の入力方法については、p.48をご覧ください。
3. 「決定」をタッチしてください。



コメント設定画面

タッチスクリーンパネル

タッチスクリーンをタッチする位置のずれを補正することができます。位置ずれが発生したときは、次の手順に従って補正してください。

タッチスクリーンパネル

1. 「タッチスクリーン」パネルをタッチしてください。
タッチスクリーン補正画面が表示されます。



2. 画面に表示されている田の中心を、真上から正確にタッチしてください。
※正確にタッチしないと、完了できません。



タッチスクリーン補正画面

3. 画面に「補正しました」と表示されたら、画面上の4つの田が正しくタッチできるか確認してください。田はタッチしている間、青色に変わります。田は正しくタッチできることが確認できた場合は、「決定」をタッチして終了してください。これでタッチスクリーンの位置ずれが補正されました。
※正しくタッチできない場合は「もう一度」をタッチして、補正し直してください。



本体設定に関するご注意

「ユーザーネーム」「誕生日」「ユーザーカラー」「コメント」で設定された情報は、PICTOCHAT (ピクトチャット) などでDSワイヤレス通信により通信相手に送信されますので、ご注意ください。

NINTENDO DS[®] lite

その他^た

04



バッテリーパックの交換方法^{こうかんほうほう}

p.68



仕様^{しやう}

p.70



故障かな?と思ったら^{こしょうおも}

p.73



修理サービスと保証書について^{しゅうりほしょうしょ}

p.76

バッテリーパック交換について

- 小さなお子様ちい せな おこさまが使用ごようされている場合は、保護者ぼごしやの方が行いってください。



- 電源でんげんをOFFオフにし、必ずACアダプタあだぷたを抜ぬいてください。

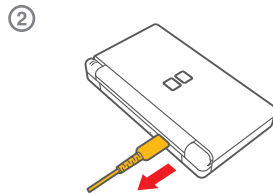
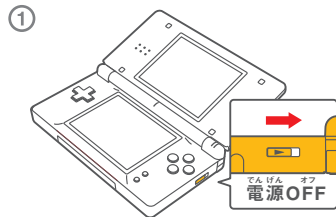

- バッテリーパックはリチウムイオン電池でんち しやうを使用ごようしています。リチウムイオン電池には貴重な資源たん げん ざんが含まれています。不要ふようになったバッテリーパックはプラス(+)端子たんしとマイナス(-)端子たんしにテープなどを貼り付け、絶縁ぜつえんしてから最寄りのリサイクル協力店きやうりよくてんへお持ちください。

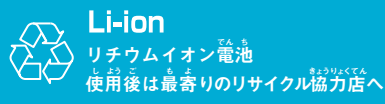
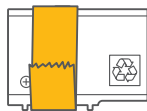

バッテリーパック交換手順

- ① 電池蓋でんちがたのプラス(+)ネジねじをドライバーでゆるめ、電池蓋を取り外としてください。
- ※ネジにあった適正てきせいなドライバーしやうどを使用ごようしてください。ネジ穴ねじあなが潰つぶれて、電池蓋でんちがたが取り外とせなくなる可能性かのうせいがあります。

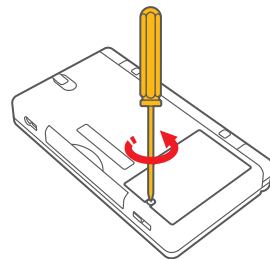

- ② 図のように、バッテリーパックとどを取り出としてください。

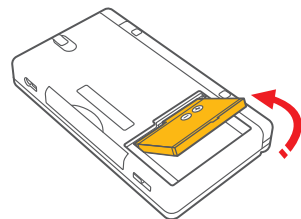

- ③ 新あたらしいバッテリーパックずを図のような方向ほうこうに合あわせてセットして、電池蓋でんちがたを元もとのようにセットし、ネジをしめてください。

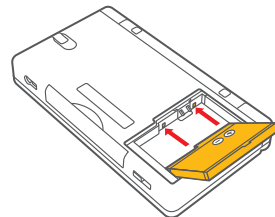

ニンテンドーDS Lite本体

ライト ほんたい

型名	USG-001
液晶画面	透過型TFTカラー液晶 (26万色表示可能)
画面サイズ/画素数	3.0型(縦46.1×横61.4 mm) / 縦 192ドット×横 256ドット
使用電源	専用ACアダプタ (USG-002 (JPN/USA) または USG-002 (JPN)) 専用バッテリーパック (USG-003)
無線周波数	2.4GHz帯
出力電力(空中線電力)	0.1995mW
通信規格	IEEE802.11 (DSSS)
推奨通信距離	約10~30m ※周囲の状況により通信可能距離が短くなることがあります。 あくまでもめやすとしてください。
時計機能	最大日差±4秒 (使用温度範囲での使用時)
最大消費電力	約2.3W (充電時)
使用温度範囲	10~40℃
使用湿度範囲	20~80%
寸法	縦73.9×横133.0×厚さ21.5mm (折りたたみ時)
重量	約218g (バッテリーパック・タッチペン・GBAコネクタカバー含む)
充電時間	約3時間
電池持続時間	電池持続時間は、液晶画面の輝度によって変わります。詳しくは次ページの電池持続時間表をご覧ください。

NINTENDO DS・ニンテンドーDS は任天堂の登録商標です。

Trademarks registered in Japan.

意匠登録 第1281486号、第1281781号、第1281782号、
第1286274号、第1286148号、第1287655号、
第1287656号、第1290969号 PAT. PEND.

© 2008 Nintendo All rights reserved.

本製品には、一部の文字を除き、シャープ株式会社のLC
フォントを使用しております。
LCFONT、エルシーフォント及びLCLロゴマークはシャープ
株式会社の商標です。本製品は、RSA Security Inc.のRSA®
BSAFE™ソフトウェアを搭載しています。
RSAは RSA Security Inc.の登録商標です。
BSAFEはRSA Security Inc.の米国およびそ
他の国における登録商標です。© 2005 RSA Security Inc. All Rights
Reserved.

電池持続時間表

液晶画面の輝度	電池持続時間
最高輝度	約5~8時間
高輝度	約7~11時間
低輝度	約10~15時間
最低輝度	約15~19時間

工場出荷時は、「高輝度」の設定になっています。

※電池持続時間は、使用するソフトや無線通信機能の使用状況、周囲温度などの要因によっても変わりますので、あくまでもめやすとしてください。



この装置は、情報処理装置等電波障害自主規制協議会 (VCCI) の基準に基づいてクラスB情報技術装置です。この装置は、家庭環境で使用することを目的としていますが、この装置がラジオやテレビジョン受信機に近接して使用されると、受信障害を引き起こすことがあります。取扱説明書に従って、正しい取り扱いをしてください。

△ 液晶画面に関するご注意

- 液晶画面は非常に精密度の高い技術で作られていますが、液晶の特性上、点灯しない画素や常に点灯する画素が存在することがあります。また、バックライトの明るさにムラが発生する可能性があります。これらは故障ではありませんので、ご了承ください。
- 上画面と下画面の液晶は仕様異なるため、画面の色やバックライトの明るさが若干異なる場合があります。これは故障ではありませんので、ご了承ください。

本品は、国内外の輸出管理に関連する法規に基づき、国外への輸出・持ち出しが規制されることがあります。

日本国内専用

ニンテンドーDS Lite専用ACアダプタ

型名	USG-002 (JPN/USA) または USG-002 (JPN)
入力	AC 100V 50/60Hz 8VA AC 120V 60Hz 4W
出力	DC 5.2V 450mA
寸法	縦59.0×横45.7×厚さ18.8mm
コードの長さ	約1.9m
質量	約68g

ニンテンドーDS Lite専用タッチペン

型名	USG-004
材質	プラスチック部 (ペン本体 (ABS)・ペン先 (PE))
寸法	約87.5mm
質量	約1.6g

ニンテンドーDS Lite専用GBAコネクタカバー

型名	USG-005
材質	プラスチック部 (ABS、PC/ABS)
寸法	縦23.2×横57.0×厚さ8.5mm
質量	約7.1g

ニンテンドーDS Lite用ストラップ

型名	NTR-009(-01)
材質	プラスチック部 (ABS)、ひも (PAナイロン)
寸法	約200mm
質量	約1.8g

※仕様の一部を改良のため予告なく変更することがありますので、ご了承ください。

修理サービスを依頼される前に、下表に従ってもう一度確認してください。

映像や音が出ない	
<ul style="list-style-type: none"> 電源ランプは点灯していますか? バッテリーパックは充電されていますか? DSカードやGBAカートリッジがしっかり奥まで差し込まれていますか? スリープモードになっていませんか? 	<p>→p.28</p> <p>→p.32</p> <p>→p.35</p> <p>→p.28</p>
映像は出るが、音が出ない	
<ul style="list-style-type: none"> ボリュームが正しく調整されていますか? ヘッドホンを使用していますか? ヘッドホンのプラグはしっかり奥まで差し込まれていますか? 	<p>→p.25</p> <p>→p.25</p> <p>—</p>
充電できない/充電ランプが点灯しない	
<ul style="list-style-type: none"> 専用ACアダプタを使用していますか? ACアダプタのDCプラグやACプラグが、それぞれ本体やコンセントにしっかり差し込まれていますか? 	<p>→p.29</p> <p>→p.33</p>
満充電しても長時間ゲームができない/充電時間が長い	
<ul style="list-style-type: none"> 周囲温度が10℃以下の場所でゲームや充電を行っていませんか? 	<p>→p.32</p>
突然スリープモードになってしまう	
<ul style="list-style-type: none"> 外部からの磁気が原因でスリープモードになってしまった可能性があります。本体を、周囲の磁気を帯びた物から離してください。 	<p>—</p>

<p>DSカードやGBAカートリッジを差し込んでいるのに、DSメニュー画面で「何も差さっていません」と表示される</p>	
<ul style="list-style-type: none"> 本体の電源をOFFにした後、DSカードを取り外して、もう一度差し込んでください。うまくいかない場合は何度か差し直してみてください。 	—
<p>GBAカートリッジがプレイできない</p>	
<ul style="list-style-type: none"> 起動モードがオートモードに設定されている状態で、DSカードが本体に差し込まれていませんか? 	→p.37,58
<p>マイクが使用できない/音声が認識されない</p>	
<ul style="list-style-type: none"> マイク対応ソフトですか? 音声の認識率には個人差があり、認識されにくい場合があります。ゲームの取扱説明書も併せてご確認ください。 	→p.25 —
<p>マイクが勝手に反応してしまう</p>	
<ul style="list-style-type: none"> 周囲の騒音や本体のスピーカーから出た音に、マイクが反応している可能性があります。騒音の発生源から離れたり、スピーカーの音量を小さくしたり、ヘッドホンを使用したりして、音の発生を抑えてみてください。 	—
<p>通信プレイができない</p>	
<ul style="list-style-type: none"> 通信プレイ (DSワイヤレスプレイ・DSダウンロードプレイ・ニンテンドーWi-Fiコネクション) 対応ソフトですか? 	→p.50,51
<ul style="list-style-type: none"> ゲームに参加できる人数が定員に達していませんか? 	→p.56
<ul style="list-style-type: none"> 本体やゲームの取扱説明書に従って操作しましたか? 	→p.52

<p>DSメニュー画面が表示されない</p>	
<ul style="list-style-type: none"> 起動モードがオートモードに設定されていませんか? 	→p.58
<p>PICTOCHAT (ピクトチャット) ができない</p>	
<ul style="list-style-type: none"> 起動モードがオートモードに設定されていませんか? 選択したチャットルームの参加人数が既に16人ではありませんか? 取扱説明書に従って操作しましたか? 	→p.58 →p.45 →p.45
<p>通信プレイが快適にできない (通信が途切れる・ゲームがスムーズにできない)</p>	
<ul style="list-style-type: none"> 画面に表示されている受信強度アイコンが、 または  ではありませんか? 	→p.56
<p>タッチスクリーンが操作できない/正しく反応しない</p>	
<ul style="list-style-type: none"> タッチスクリーンの位置ずれが発生していませんか? タッチスクリーンに市販の保護シートを貼り付けている場合、正しく貼られているか確認してください。 	→p.64 →p.34
<p>電源をONにしたときの音がいつもと違う</p>	
<ul style="list-style-type: none"> 誕生日になると音が変わります。故障ではありません。お誕生日おめでとうございます! 	

以上の操作を行っても正常に動作しない場合は、任天堂サービスセンター (p.79にあります) にお問い合わせください。

修理サービスと保証書について

任天堂株式会社(以下、当社)は、お買い上げいただいた製品に対して、修理サービスを提供します。

保証規定をご確認いただき、修理サービスを依頼してください。

修理サービスを依頼されるときは…

万一故障した場合は、同梱の修理依頼書にできるだけ詳しい故障症状をご記入の上、「任天堂サービスセンター」(p.79)へ保証書を添えて修理品をお送りください。

保証期間内における修理品の発送は、下記の宅配便(料金を払い)をご利用ください。

★クロネコヤマト Tel:0120-01-9625 ★佐川急便

- 任天堂ホームページ・任天堂モバイルで「オンライン修理受付登録」がご利用いただけます。オンライン修理受付していただいた場合、修理品の発送時期や修理見積書をメールにてご確認ください。修理依頼書に記載・添付していただく必要がありません。また、ご希望に応じて、修理品の発送に便利なダンボールなどがセットされた「修理品発送キット」の送付を無償で行っております。(登録から約3日でお手元に届きます。)
- 送付の際は、本体や付属品に傷、破損などが発生しないように、しっかり梱包してお送りください。
- 保証書には、お買い上げ店、お買い上げ年月日が記入されているかご確認ください。
記入されていない場合は、レシートなど購入店・購入日がわかるものを添付してください。
- 修理費用が発生した場合は、代金引換にて発送いたします。
- 修理サービスは、個別に作業を行うため、周辺機器などの比較的低価格な商品の修理代は、販売価格を超えることがあります。
- 修理内容によっては、ニンテンドーDS Lite本体に保存されているデータが消える可能性がありますので、あらかじめご了承ください。
- 特定のソフトや付属品を使用したときに不具合症状が出た場合、ソフトや付属品も一緒にお送りください。
- 購入後にお客様が取り付けられた物品(ストラップや保護シート、シールなど)は、返却できないことがありますので、取り外してからお送りください。
- 当社の判断により、修理品を同一機種製の製品に交換させていただく場合があります。
- 保証期間終了後の修理は有償となります。
- 保証期間終了後の当社への送料は、お客様にご負担をお願いいたします。

保証規定

保証期間内の製品については、p.76の修理サービスに加えて、この規定に基づき無償修理サービスを受けることができます。

- 保証期間は、お買い上げの日より1年とします。
- 正常な使用状態のもとで万一発生した故障については保証期間中、無償で修理または交換いたします。
- この保証書は日本国内で使用される場合にのみ有効です。This warranty shall be valid only within Japan.
- 次の場合は保証期間中でも有償修理となります。
 - お客様ご自身の過失による故障および損傷。
 - 液晶割れ、腐食、水濡れ、落下、異物混入などによる故障および損傷。
 - お買い上げ後の移動、落下あるいは輸送による故障および損傷。
 - 塩害、ガス害、異常電圧および天災地変などによる故障および損傷。
 - 接続している他の機器に起因して、本製品に生じる故障および損傷。
 - 消耗部品を交換する場合。
 - 専用品以外の使用による故障および損傷。
 - 本保証書の紛失、またはご提示がない場合。
 - 本保証書の未記入、あるいは字句を無断で改訂された場合。

修理に関するご注意

次の場合は保証期間に関わらず、修理をお断りすることがあります。

- 分解や改造(ソフトウェアを含む)による故障および損傷、
または、分解や改造された痕跡のある場合。
- 本体の目隠しゴムがない、または、はがした痕跡のある場合。
- 損傷が激しく、修理しても機能の維持が困難であると当社が判断した場合。
- 本体保存メモリ内の損傷したデータの復旧を希望される場合。

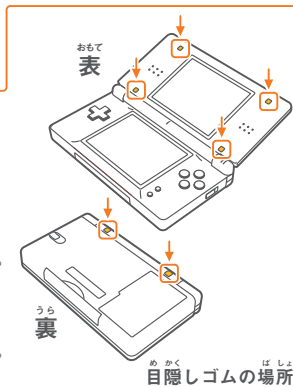

目隠しゴムの場所

修理サービスと保証書について

保証書について

保証書は、このたびお買い上げいただきました「ニンテンドーDS Lite」の品質を保証するもので、万一の場合の保証期間内無償修理サービスに必要です。もし未発行の保証書をお持ちの場合は、保証書の該当欄に、お名前、ご住所をご記入のうえ、お買い上げの販売店で発行手続きをお受けください。

- 1.保証に関する事項は保証規定に記載しています。
- 2.この保証書は、ニンテンドーDS専用カード・ゲームボーイアドバンス専用カートリッジ・ニンテンドーDS Lite 専用バッテリーパックの保証を含みません。
- 3.販売店が独自に行っている保証は、当社が提供する保証とは関係ありません。

FOR SALE AND USE IN JAPAN ONLY. COMMERCIAL USE AND RENTAL PROHIBITED.

本品は日本国内だけの販売および使用とし、また商業目的の使用・貸貸は禁止されています。

任天堂公式 サイト

最新情報はココで確認!

★任天堂ホームページ <http://www.nintendo.co.jp/>

・最新のゲーム情報を詳しく紹介。オンライン修理受付ができるなどサポート情報も充実。

ケータイで任天堂を楽しむ! [iモード・EZweb・Yahoo! ケータイ対応]

★任天堂モバイル <http://nintendo.jp/>

・着信メロディ、待受画像などのコンテンツ満載。
任天堂商品の「修理受付」もご利用いただけます。



オリジナルグッズをゲット! [パソコン & 携帯電話に対応]

★クラブニンテンドー <http://club.nintendo.jp/>

・商品同封のシリアルナンバーを登録して
オリジナルグッズを手に入れよう!



お問い合わせ先

お客様ご相談窓口

商品・販売・取り扱いに関するお問い合わせ

電話番号

0570-011-120 (ナビダイヤル)

075-662-9611 (PHS、IP電話からはこちらをご利用ください)

電話受付時間：月～金 午前9時～午後5時(土、日、祝日、会社特休日を除く)

任天堂サービスセンター

修理に関するお問い合わせ・送り先

電話番号

0570-021-010 (ナビダイヤル)

0774-28-3133 (PHS、IP電話からはこちらをご利用ください)

電話受付時間：月～金 午前9時～午後9時
土 午前9時～午後5時(日曜、祝日、会社特休日を除く)

修理品の送り先・直接お持ち込みいただく場合

〒611-0042 京都府宇治市小倉町神楽田56番地
任天堂サービスセンター DS Lite係

営業時間：月～金 午前9時～午後5時(土、日、祝日、会社特休日を除く)

※電話受付日時とは異なりますのでご注意ください。

※電話番号はよく確かめて、お間違いないようお願いいたします。

ニンテンドーDS Lite保証書

この製品は、当社の万全な品質管理のもと、厳密な製品検査に合格したものです。「取扱説明書」に従ったお客様の正常なご使用状態で万一故障した場合は、「取扱説明書」のp.76～p.78に記載された内容により修理いたします。

- お買い上げ店、お買い上げ年月日が記入されているかをお確かめのうえ、お受け取りください。
- この保証書は再発行いたしませんので、お客様のお名前、ご住所および電話番号をお客様が保証書にご記入のうえ、大切に保管してください。
- 保証規定については、「修理サービスと保証書について(p.77)」をご覧ください。

ご住所 <input type="text"/> <input type="text"/> <input type="text"/> <input type="text"/> - <input type="text"/> <input type="text"/> <input type="text"/> <input type="text"/>	
 お客様	
お名前	TEL.
住所	お買い上げ年月日 年 月 日
 お買い上げ店	店名
製造番号：	

